

Chicago[®] 150

Gebruiksaanwijzing



ptt telecom

Inhoud verpakking

Controleer de inhoud van de verpakking voordat u de gebruiksaanwijzing doorneemt. In de verpakking moet u het volgende aantreffen:

- Ⓐ Basisstation
 - Ⓑ Adapter voor basisstation
 - Ⓒ 3 oplaadbare batterijen
 - Ⓓ Blinddop als alternatief voor de draagclip
 - Ⓔ Handset met draagclip
- Gebruiksaanwijzing

Het toestelaansluitsnoer (2 meter) met telefoonstekker zit niet in de verpakking, maar wordt bij aankoop los meegegeven.

Als er iets ontbreekt, kunt u de Chicago 150 in de verpakking met de aankoopbon terugbrengen naar het verkooppunt.

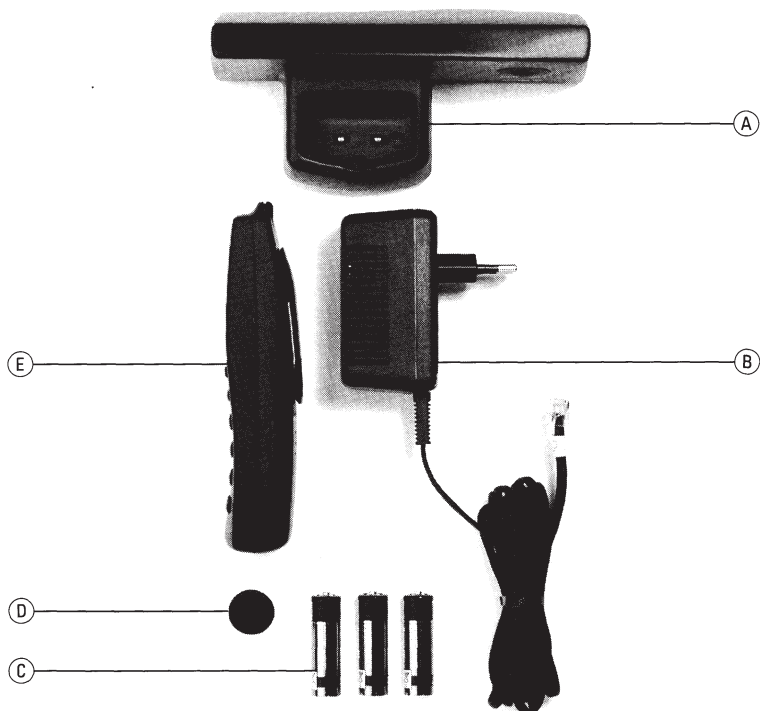

Overzicht van de Chicago 150

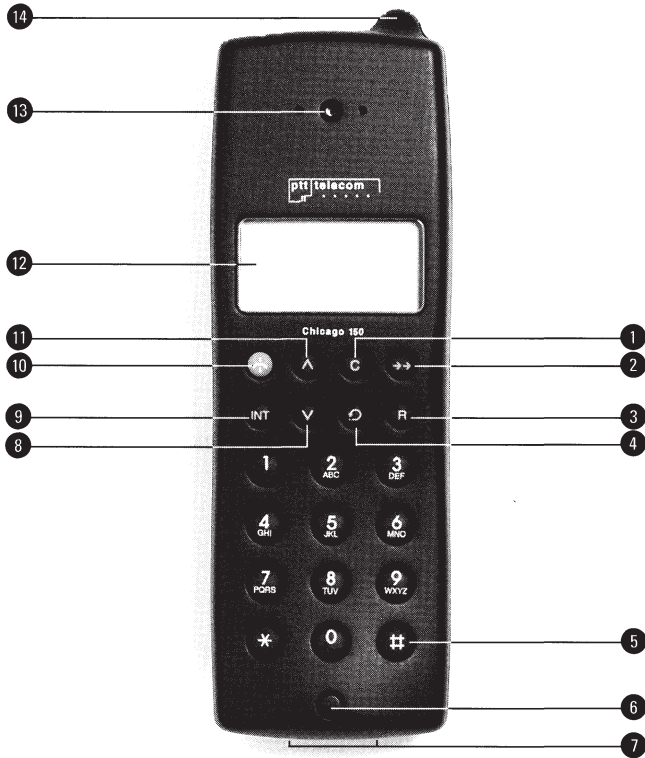

Handset

- | | | |
|------|---|---|
| 1 | | Wissen/corrigeren |
| 2 | | Nummer herhalen |
| 3 | | Doorverbinden, WisselGesprek®, Ruggespraak |
| 4 | | Het menu verlaten/ handset stand-by zetten |
| 5 | | Handset/snelkiezen/toetsbeveiliging in- of uitschakelen |
| 6 | | Microfoon |
| 7 | | Laadcontacten |
| 8/11 | / | Door functies bladeren/keuze bevestigen |
| 9 | | Intern telefoneren |
| 10 | | Verbinding opbouwen/verbreken |
| 12 | | Display |
| 13 | | Luidspreker |
| 14 | | Antenne |

Display-overzicht

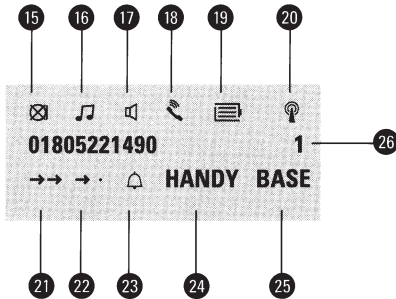

Betekenis symbolen display

- | | | |
|----|--------------|--|
| 15 | | Microfoon uitgeschakeld |
| 16 | | Kiesmethode tijdelijk ingesteld op toonkiezen / op langer toonsignaal bij toonkiezen |
| 17 | | Volume van de luidspreker instelbaar |
| 18 | | – knippert: u wordt gebeld
– continu zichtbaar: u hebt verbinding |
| 19 | | Batterijcapaciteit (aangeven met streepjes) |
| 20 | | Basisstation in bereik |
| 21 | | Nummerherhaling in gebruik |
| 22 | | Verkort kiezen/nummergeheugen in gebruik |
| 23 | | Belsignaal handset instelbaar |
| 24 | HANDY | Instellingen voor de handset |
| 25 | BASE | Instellingen voor het basisstation |
| 26 | 1 | Nummer van de handset |

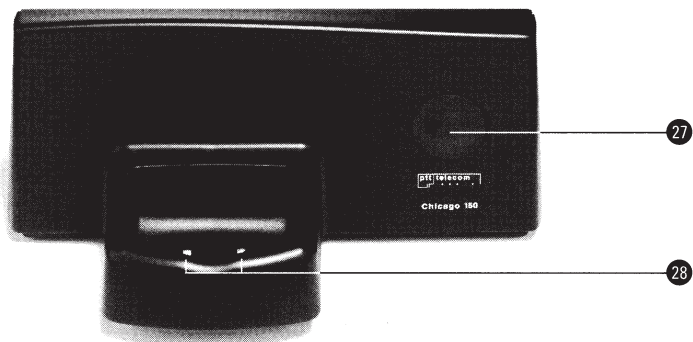

Basisstation, voorkant

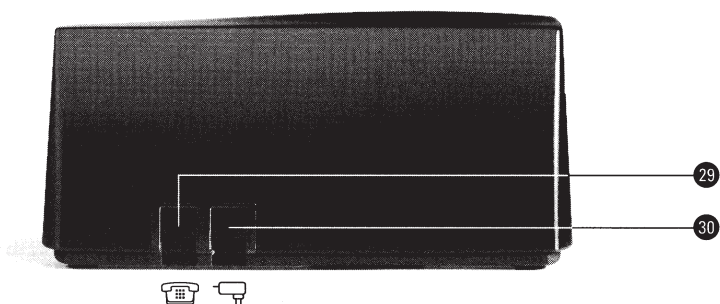

- 27 Oproeptoets voor oproepen handset(s)/extra handsets aanmelden
- 28 Laadcontacten

Basisstation, achterkant



- 29  Aansluitpunt toestelaansluitsnoer
- 30  Aansluitpunt adapter

Inhoud

Inhoud verpakking

Overzicht van de Chicago 150

Over deze gebruiksaanwijzing

1	Over draadloos telefoneren	6
1.1	Over de Chicago 150	6
1.2	Optimaal bereik	6
1.3	Veiligheidsinformatie	6
2	Gebruiksklaar maken	7
2.1	Chicago 150 plaatsen	7
2.2	Adapter aansluiten	8
2.3	Aansluiten op het telefoonnet	8
2.4	Batterijen plaatsen en laden	9
2.5	Handset in- en uitschakelen	12
2.6	Meer telecommunicatie-apparatuur in huis	12
2.7	Draagclip vervangen door blinddop	13
3	Basisregels voor de bediening	14
3.1	Het menu van de Chicago 150	14
3.2	Functies selecteren en gegevens opslaan	14
3.3	Instellingen beveiligen met een pincode	16
3.4	Standaardinstellingen herstellen	19
4	Telefoneren: basisfuncties	22
4.1	Bellen	22
4.2	Gebeld worden	23
4.3	Verbinding verbreken	24
4.4	Vijf laatstgekozen nummers herhalen	24
4.5	Belsignaal instellen	25
4.6	Volume luidspreker instellen	26
4.7	Microfoon in- en uitschakelen	27

5	Telefoneren: extra functies	28
5.1	Verkort kiezen (nummergeheugen)	28
5.2	Snelkiezen	29
5.3	Uitgaande gesprekken selectief blokkeren	30
5.4	Toets signaal in- en uitschakelen	32
5.5	Toetsbeveiliging in- en uitschakelen	32
5.6	Handset oproepen via basisstation	33
5.7	Werken met telediensten	34
6	Aansluiten op een huis- of bedrijfscentrale	36
6.1	Instellen op de juiste centrale	36
6.2	Werken met telediensten	37
6.3	Nummerherhaling, verkort kiezen en snelkiezen	37
6.4	Kiestoonpauze invoegen	38
6.5	Wachtstand, ruggespraak en doorverbinden	40
7	Werken met extra handsets	42
7.1	Extra handsets aanmelden	42
7.2	Handsets afmelden	45
7.3	Intern telefoneren	45
7.4	Extern gesprek beantwoorden tijdens intern gesprek	47
7.5	Wachtstand en ruggespraak	47
7.6	Gesprek doorverbinden naar een andere handset	48
7.7	Voorkeurshandset of groepsoproep instellen	49
8	Werken met een extra basisstation	51
8.1	Twee basisstations op één telefoonaansluiting	51
8.2	Twee basisstations op twee telefoonaansluitingen	52
8.3	Handset aanmelden bij een extra basisstation	53
8.4	Automatische of handmatige selectie van één basisstation	55
9	Veiligheidsinformatie en radioverbinding	56
9.1	Meeluisteren van gesprekken	56
9.2	Beveiligen tegen bellen op uw kosten	56
9.3	Handset buiten bereik	56
9.4	Kanaal kiezen	56
9.5	Stroomuitval	56
9.6	Aanwijzingen voor dragers van gehoorapparaten	57

10	Tips bij problemen	58
10.1	Onderhoud	58
10.2	Problemen oplossen	58
	Productkenmerken en technische gegevens	63
	Verkorte gebruiksaanwijzing	64

Over deze gebruiksaanwijzing

Op de binnenkant van de voorpagina staat een overzicht van de Chicago 150 en een verklaring van de toetsen en onderdelen. U kunt dit overzicht tijdens het lezen van de gebruiksaanwijzing uitklappen. Achterin de gebruiksaanwijzing vindt u een overzicht van de productkenmerken en technische gegevens en een verkorte gebruiksaanwijzing.

De instructies in deze gebruiksaanwijzing worden gegeven in stappen, genummerd 1, 2, 3, enz. Het teken > geeft aan wat er gebeurt als u de instructies uitvoert.

Mocht u na het lezen van deze gebruiksaanwijzing nog vragen hebben over de Chicago 150, dan kunt u bellen met de GebruikService, 0900-8642 (niet gratis). Voor algemene vragen kunt u naar Primafoon of Business Center gaan of gratis bellen met 0800-0402 of 0800-0403.

1 Over draadloos telefoneren

1.1 Over de Chicago 150

De Chicago 150 is een draadloze telefoon van PTT Telecom. Het toestel bestaat uit een basisstation en een handset. Daarnaast kunt u het toestel uitbreiden tot maximaal 6 handsets. Op die manier creëert u uw eigen telefoonsysteem.

Draadloos telefoneren met de Chicago 150 is technisch gesproken gebaseerd op de Europese DECT-standaard. Dit betekent dat de radioverbinding tussen handset en basisstation digitaal verloopt over één van de 120 beschikbare kanalen. Daardoor is het vrijwel onmogelijk om mee te luisteren met gesprekken met behulp van zogenaamde 'scanners'.

1.2 Optimaal bereik

Het bereik van de radioverbinding tussen het basisstation en de handset is maximaal 50 meter binnenshuis en maximaal 150 meter buitenshuis. Voor het opbouwen van de draadloze verbinding kiest de Chicago 150 automatisch een vrij kanaal uit de 120 beschikbare kanalen.

Deze genoemde afstanden zijn afhankelijk van de situatie waarin u de telefoon gebruikt. Het bereik wordt beïnvloed door bijvoorbeeld muren, vloeren, of andere obstakels, maar ook door de aanwezigheid van elektrische apparatuur. De beste verbinding hebt u als u vanaf het basisstation de handset kunt zien en omgekeerd.

1.3 Veiligheidsinformatie

In hoofdstuk 9 staat belangrijke informatie over meeluisteren, beveiliging en kiezen van kanalen. Lees dit hoofdstuk goed door voordat u de Chicago 150 gaat gebruiken.

2 Gebruiksklaar maken

In dit hoofdstuk worden instructies gegeven over het installeren van de Chicago 150. De instructies worden ondersteund met afbeeldingen.

De Chicago 150 werkt, zoals iedere draadloze telefoon, met oplaadbare batterijen (accu's). Aangezien deze batterijen leeg kunnen raken, adviseert PTT Telecom om naast uw draadloze telefoon altijd een gewone, gedrade telefoon aangesloten te houden. Bij Primafoon of Business Center is materiaal verkrijgbaar voor het aansluiten van twee telefoons op één netlijn.

2.1 Chicago 150 plaatsen

Plaats het basisstation zo centraal en vrij mogelijk in het gebied waar u wilt telefoneren, bijvoorbeeld:

- in de hal van uw woning,
- in een centrale ruimte in uw woning of kantoor,
- op een vrije plaats in uw woning of kantoor,
- dicht bij de plaats waar u wilt telefoneren.

Plaats het basisstation niet:

- dicht in de buurt van elektronische apparatuur zoals een antwoordapparaat, cd-speler, televisietoestel etc. Dit kan onderling storing veroorzaken. Bewaar tussen elektrische apparatuur altijd tenminste 50 cm afstand.
- in een nis, achter een metalen deur, op zware meubelen of metalen planken of op plaatsen die door dikke staal- of betonwanden of metalen wanden worden afgeschermd (bijvoorbeeld een kelder),
- in een extreem warme of vochtige omgeving of in ruimten beneden de 0°C,
- op meubelen die met synthetische lak zijn behandeld. De kunststof voetjes en de lak kunnen op elkaar inwerken en daardoor kunnen kringen ontstaan.

2.2 Adapter aansluiten

Gebruik uitsluitend de meegeleverde adapter van de Chicago 150 voor de voeding van het basisstation. Hiervoor is een 230V-stopcontact nodig.

Sluit de adapter bij voorkeur niet aan op een stopcontact waarop andere elektrische apparatuur is aangesloten. Dit kan storingen veroorzaken.

- 1 Steek de ministekker van het adaptersnoer in het aansluitpunt aan de achterkant van het basisstation (zie afbeelding 1).
- > De ministekker past er maar op één manier in. Duw de ministekker goed aan. U hoort een klik als hij goed vastzit.
- 2 Steek de adapter in een 230-V stopcontact.

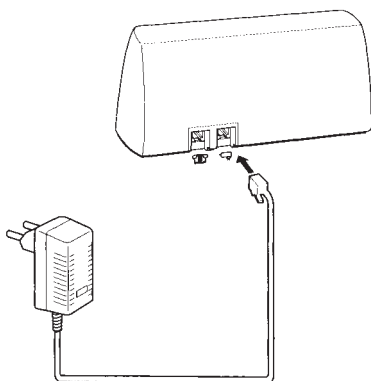

Afbeelding 1: Adapter aansluiten

2.3 Aansluiten op het telefoonnet

Let op!

Sluit het toestelaansluitsnoer eerst aan op het toestel en daarna op het telefoonstopcontact. Als u dit andersom doet, kunt u een schok krijgen, doordat er spanning staat op het telefoonstopcontact.

- 1 Steek de ministekker van het toestelaansluitsnoer in het aansluitpunt aan de achterkant van het basisstation.
- 2 Steek de telefoonstekker in het telefoonstopcontact.

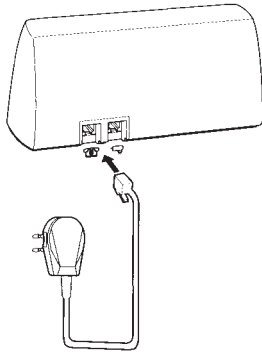

Afbeelding 2: Aansluiten van het toestelaansluitsnoer

2.4 Batterijen plaatsen en laden

De handset van de Chicago 150 werkt op 3 oplaadbare batterijen (accu's). Deze batterijen worden meegeleverd in de verpakking. Voordat u de Chicago 150 kunt gebruiken, moet u eerst deze batterijen in de handset plaatsen.

Batterijen plaatsen

- 1 Open het batterijvak aan de achterkant van de handset door op de ribbels van het batterijdeksel te drukken en schuif het batterijdeksel er af (zie afbeelding 3).
- 2 Plaats de batterijen volgens de plus- en minpolen die in het batterijvak zijn aangegeven.
- 3 Plaats het batterijdeksel in de handset en schuif het batterijdeksel naar voren tot het vastklikt.

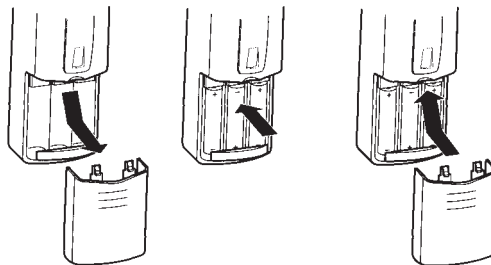



Afbeelding 3: Batterijen plaatsen

Batterijen opladen

Voordat u de Chicago 150 kunt gebruiken, moeten de batterijen volledig zijn geladen. Voor het eerste gebruik moeten de batterijen continu minimaal 18 uur worden geladen. Daarna duurt het laden van lege batterijen ongeveer 8 uur. Tijdens het laden worden de batterijen warm, hetgeen normaal is.

- 1 Zet de handset op het basisstation.
- > U hoort 2 toonsignalen. De batterijen worden geladen.

Handset inschakelen

- 1 Houd  ingedrukt totdat u een toonsignaal hoort.
- > In het display verschijnen de symbolen ,  en het interne nummer van uw handset (meestal 1).







- > Uw handset staat stand-by en is klaar voor gebruik.

Let op!

Gebruik alleen de meegeleverde oplaadbare batterijen. Het gebruik van andere oplaadbare batterijen kan beschadiging veroorzaken. PTT Telecom is dan niet aansprakelijk voor eventuele schade.

Batterijen controleren

U kunt de toestand van de batterijen controleren aan de hand van het symbool  in het display van de handset.

Symbool	Spreektijd	Stand-by
	Maximaal 8-12 uur	Maximaal 80-160 uur
	Minimaal 4 uur	Minimaal 40 uur
	Minimaal 30 minuten	Minimaal 5 uur
	Minimaal 5 minuten	Minimaal 5 minuten
	Enkele seconden	'Apparaat laden'



Met volledig opgeladen batterijen is de handset, los van het basisstation, maximaal 160 uur stand-by. Als u continu gesprekken zou voeren, gaan de batterijen maximaal 12 uur mee. Als u af en toe gesprekken voert, varieert de tijd van 12 tot 160 uur.

Let op!

Nieuwe batterijen bereiken hun volle capaciteit in de regel pas na enkele malen laden en ontladen.

Batterijen sparen

Op de volgende manieren kunt u zuinig omgaan met de batterijen en daarmee de levensduur van de batterijen verlengen:

- Zet de handset pas terug op het basisstation, wanneer  of  in het display staat.
- Als u de Chicago 150 langdurig niet gebruikt, bijvoorbeeld tijdens een vakantie, schakel dan de handset uit door deze in te stellen op **SLEEP** (zie paragraaf 2.5, Handset in- en uitschakelen). In deze stand wordt er zeer weinig stroom verbruikt. U kunt dan niet meer bellen en gebeld worden.

Batterijen leeg

Als de batterijen bijna leeg zijn, hoort u twee lage toonsignalen. Neem het gesprek over op een gewone (gedrade) telefoon of beëindig het gesprek. Leg de handset op het basisstation om de batterijen op te laden.

De Chicago 150 is uitgerust met een uniek laadsysteem, waardoor tijdens het laden de capaciteit van de batterijen wordt gemeten. De batterijen zijn hierdoor beschermd tegen overladen.

Zijn de batterijen kort na het volledig laden weer leeg, dan moeten de laadcontacten worden schoongemaakt (zie paragraaf 10.1, Onderhoud) of zijn de batterijen aan vervanging toe. Dit merkt u aan het teruglopen van de gespreksduur en de stand-by-tijd. Bij normaal gebruik gaan de batterijen ongeveer 12 tot 18 maanden mee, afhankelijk van het gebruik. Nieuwe batterijen zijn verkrijgbaar bij Primafoon of Business Center.

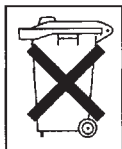



Batterijen bevatten milieuschadelijke stoffen.

Behandel de batterijen die u niet meer gebruikt als klein chemisch afval. U kunt ze bij Primafoon of Business Center inleveren. Batterij niet weggooien, maar inleveren als KCA.

2.5 Handset in- en uitschakelen

Handset inschakelen

- 1 Houd  ingedrukt totdat u een toonsignaal hoort.
- > In het display verschijnen de symbolen ,  en het interne nummer van uw handset (meestal 1).



- > Uw handset is nu ingeschakeld en stand-by.

Handset uitschakelen

- 1 Blader met  naar **A4 SLEEP** (handset uitschakelen).

A4 SLEEP

HANDY

- 2 Houd  ingedrukt totdat u een kort toonsignaal hoort.
- > Het display is leeg. Uw handset is nu uitgeschakeld. U kunt niet meer bellen en gebeld worden.

Let op!

- Wanneer u de handset uitschakelt, worden de 5 laatstgekozen nummers uit het geheugen gewist.
- Plaats een uitgeschakelde handset niet terug op het basisstation. De handset wordt dan na ongeveer 3 minuten automatisch weer ingeschakeld. Ook wanneer u een uitgeschakelde handset op het basisstation plaatst en de handset dan direct weer oppakt, wordt de handset weer ingeschakeld.

2.6 Meer telecommunicatie-apparatuur in huis

Elk toestel heeft een bepaalde aansluitfactor. De aansluitfactor kunt u vinden op de blauwe sticker aan de onderkant van het toestel. De aansluitfactor van de Chicago 150 is 1,0. De aansluitfactoren van de apparaten die u aansluit op één netlijn, mogen bij elkaar opgeteld niet hoger zijn dan 5. Dit wordt het aansluitmaximum genoemd.

Als het aansluitmaximum hoger is dan 5, is het mogelijk dat van een of meer toestellen het belsein niet meer functioneert. Wanneer met meer toestellen tegelijk wordt getelefoneerd, kan de geluidsontvangst van een of meer toestellen wegvallen, ook al blijft u binnen het aansluitmaximum. Dit probleem kunt u oplossen met een huiscentrale van PTT Telecom.

2.7 Draagclip vervangen door blinddop

Op de handset is bij aflevering aan de achterkant een draagclip gemonteerd. U kunt deze draagclip vervangen door een blinddop (zie afbeelding 4).

- 1 Druk op het draaipunt op de draagclip.
- 2 Houd het draaipunt ingedrukt en draai de draagclip tegen de richting van de wijzers van de klok in.
 - > Na een kwartslag is de clip niet meer vergrendeld.
- 3 Verwijder de draagclip.
 - > Een ronde opening aan de achterkant van de handset wordt zichtbaar.
- 4 Plaats de blinddop in de ronde opening.
- 5 Steek de punt van een balpen in de kleine holling van de blinddop.
- 6 Draai daarmee de blinddop ongeveer een kwartslag in de richting van de wijzers van de klok.
 - > De blinddop zit nu vast.

Als u de blinddop weer door de draagclip wilt vervangen, gaat u te werk, zoals hierboven beschreven, maar dan in omgekeerde volgorde.

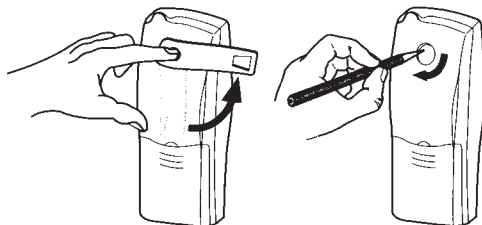

Afbeelding 4: Draagclip vervangen door blinddop.

3 Basisregels voor de bediening

3.1 Het menu van de Chicago 150

De Chicago 150 heeft een menu, waarin u naar eigen wens functies kunt instellen. Deze functies staan onder elkaar in een genummerde lijst. Wanneer u een functie selecteert, wordt het nummer en een afkorting van de naam van de functie zichtbaar in het display van de Chicago 150. Een overzicht van het menu vindt u in de verkorte gebruiksaanwijzing. Het menu bestaat uit 4 onderdelen:

- **A1-A4:** Functies die u vooraf, maar ook tijdens het telefoneren kunt instellen.
- **01-10:** 10 geheugenplaatsen voor telefoonnummers, die u verkort kunt kiezen.
- **11-20:** Functies die u kunt instellen voor de handset.
- **21-34:** Functies die u kunt instellen voor het basisstation.

Instellingen voor handset en basisstation (functie **11** t/m **34**) kunt u met twee pincodes tegen onbevoegd gebruik beschermen (zie paragraaf 3.3, Instellingen beveiligen met een pincode).

3.2 Functies selecteren en gegevens opslaan

Met de volgende toetsen krijgt u toegang tot de 4 verschillende onderdelen van het menu van de Chicago 150. Na uw keuze verschijnen het nummer van de functie en de naam in het display, en kunt u de instelling wijzigen. Een gewijzigde instelling wordt opgeslagen wanneer u verder bladert.

Wanneer u wordt gebeld terwijl u instellingen wijzigt, kunt u het gesprek gewoon beantwoorden.

Selectietoetsen



Met deze toetsen kunt u stap voor stap door de functies in het menu bladeren.



Met deze toets verlaat u het menu en zet u de handset stand-by.

Snel selecteren

U kunt op 2 manieren versneld door het menu bladeren.

Bij de eerste manier gaat u als volgt te werk.

- > De handset staat stand-by.
- 1 Toets het nummer in van de functie die u wilt selecteren, bijvoorbeeld **1****1**, gevolgd door **∇**.
- > De gewenste functie verschijnt in het display.

De tweede manier is dat u de toets **∇** of **∧** langer indrukt. U doorloopt het menu dan automatisch totdat u de toets loslaat.

Nummers invoeren

Wanneer u een telefoonnummer wilt invoeren of een functie wilt selecteren, drukt u op de gewenste cijfertoets(en), bijvoorbeeld **1****2****3**. Het cijfer verschijnt in het display. Achter het cijfer dat u als laatste hebt ingevoerd, verschijnt een streepje () op de plaats waar u een volgend cijfer kunt invoeren.

123_

Nummer wissen of corrigeren

Wilt u tijdens het invoeren van een telefoonnummer een cijfer wissen of corrigeren, druk dan op **C**. Het laatste cijfer op het display wordt dan gewist. Houdt u **C** langer ingedrukt, dan worden de cijfers van rechts naar links gewist, totdat u **C** loslaat.

Nummer opslaan

Wanneer u een instelling hebt gewijzigd of een telefoonnummer hebt ingevoerd, moet u deze gegevens opslaan. Het opslaan gebeurt, wanneer u verder bladert met **∇** of **∧** of wanneer u het menu verlaat met **Ⓢ**. Ter bevestiging hoort u een lang toonsignaal. Het lange toonsignaal blijft achterwege, wanneer u de oorspronkelijke (opgeslagen) instelling alleen bekijkt, of wanneer u zich bedenkt en de oorspronkelijke instelling herstelt voordat u verder bladert.

3.3 Instellingen beveiligen met een pincode

U kunt de instellingen van de Chicago 150 met een geheime toegangscode (pincode) beschermen tegen gebruik door onbevoegden. Er kunnen 2 pincodes worden ingesteld:

- Een 4-cijferige pincode voor de instellingen van de handset (functie **11** t/m **20**). Hebt u meerdere handsets aangemeld, dan kunt u iedere handset beveiligen met een aparte pincode.
- Een 4-cijferige pincode voor de instellingen van het basisstation (functie **21** t/m **34**).

Bij aflevering zijn er op de Chicago 150 geen pincodes vastgelegd. U –en elke andere gebruiker– kunnen alle functies selecteren en wijzigen zonder dat er een pincode ingevoerd moet worden. Wilt u voorkomen dat onbevoegden de instellingen van de Chicago 150 veranderen, voer dan zo spoedig mogelijk 2 persoonlijke pincodes in, zodat uw toestel is beveiligd.

Pincode instellen

U kunt als volgt de pincode van de handset of van het basisstation instellen. Wilt u tussentijds de invoer afbreken, druk dan op .







- 1 Blader met  naar **16 PIN** (pincode handset) of naar **33 PIN** (pincode basisstation).
- > In het display verschijnt **16 PIN----** of **33 PIN----**.

16 Pin ----
HANDY

- 2 Toets een pincode van 4 cijfers in.
- > In plaats van ---- verschijnen ******** in het display.
- 3 Druk op .
- > In het display verschijnt achter **16 PIN ****** of **33 PIN ****** opnieuw ----.







16 Pin ** ----**
HANDY

- 4 Toets opnieuw uw pincode in.

- > In plaats van ---- verschijnen ⁿⁿⁿⁿ in het display.
- 5 Blader verder met  of  of verlaat het menu met .
- > U hoort een lang toonsignaal. De pincode is opgeslagen.
- > Wanneer uw tweede pincode afwijkt van de eerste hoort u ter afwijzing een toonsignaal. Voer dan de pincode opnieuw in en druk op  of  of op .

Pincode wijzigen

U kunt als volgt de pincode van de handset of van het basisstation wijzigen. Wilt u tussentijds de invoer afbreken, druk dan op .

- 1 Blader met  naar **16 PIN** (pincode handset) of naar **33 PIN** (pincode basisstation).
 - > In het display verschijnt **PIN----**.
- 2 Er zijn nu 2 mogelijkheden:
 - Bij stap 1 bladerde u naar **16 PIN**: toets nu de oude pincode van de handset in.
 - Bij stap 1 bladerde u naar **33 PIN**: toets nu de oude pincode van het basisstation in.
- > In het display verschijnt **16 PIN----** of **33 PIN----**.
- 3 Toets een nieuwe pincode van 4 cijfers in.
- > In plaats van ---- verschijnt ⁿⁿⁿⁿ in het display.
- 4 Druk op .
- > In het display verschijnt achter **16 PIN** ⁿⁿⁿⁿ of **33 PIN** ⁿⁿⁿⁿ opnieuw ----.
- 5 Toets opnieuw uw pincode in.
 - > In plaats van ---- verschijnen ⁿⁿⁿⁿ in het display.
- 6 Blader verder met  of .
 - > U hoort een lang toonsignaal. De pincode is opgeslagen.
 - > Wanneer uw tweede pincode afwijkt van de eerste, hoort u ter afwijzing een toonsignaal. Voer dan de pincode opnieuw in en druk op  of  of op .

Pincode niet vergeten

Als u de pincode van het basisstation of de handset bent vergeten, kunt u beschermde functies niet meer gebruiken. U moet dan de pincode laten wissen bij Primafoon of Business Center. Daar zijn kosten aan verbonden. Noteer daarom voor de zekerheid hieronder uw pincode:

Pincode basisstation: _____

Pincode handset: _____

Pincode wissen

Ga te werk zoals is beschreven bij 'Pincode wijzigen', maar voer bij stap 3 en 5 in plaats van 4 cijfers 4 maal een in. De pincode wordt gewist. De instellingen in het menu van de Chicago 150 zijn weer direct toegankelijk, zonder pincode.

Pincode gebruiken

Hebt u een pincode voor de handset en/of het basisstation ingesteld, dan moet u eerst deze pincode invoeren om toegang te krijgen tot beschermde functies van de handset en/of het basisstation. Wilt u meerdere beschermde functies achter elkaar wijzigen, dan hoeft u maar eenmaal de pincode in te voeren.

- 1 Blader met naar de gewenste (beschermde) functie of toets in: [nummer functie] .
- > In het display verschijnt **PIN----**; er wordt gevraagd om de pincode van de handset of (**HANDY**) van het basisstation (**BASE**) (zie afbeelding).



- 2 Er zijn nu 2 mogelijkheden:
 - Bij stap 1 bladerde u naar een instelling van de handset (**11-20**): toets nu de pincode van de handset in (4 cijfers).
 - Bij stap 1 bladerde u naar een instelling van het basisstation (**21-34**): toets nu de pincode van het basisstation in (4 cijfers).

- > De cijfers verschijnen niet in het display. In plaats van ---- verschijnen "****".



- 3 Blader verder met .

Let op!

Wanneer u 3 maal een onjuiste pincode invoert, hoort u een lang toonsignaal. Het is dan gedurende 10 minuten niet mogelijk opnieuw een pincode in te voeren.

3.4 **Standaardinstellingen herstellen**

Zowel de handset als het basisstation worden geleverd met bepaalde standaardinstellingen. Een overzicht van de standaardinstellingen vindt u in de verkorte gebruiksaanwijzing. Deze instellingen kunt u zelf wijzigen, maar ook weer herstellen, bijvoorbeeld wanneer u de handset aan iemand anders wilt geven.

Handset terugzetten in de standaardinstelling

Met deze handeling zet u de volgende instellingen van de handset terug in de standaardinstelling:

- Volume belsignaal
- Toonritme belsignaal
- Volume luidspreker
- Toetssignaal
- Automatisch beantwoorden
- Langer toonsignaal bij toonkiezen (TDK)

Let op!

De volgende instellingen blijven na herstel van de standaardinstellingen van de handset bestaan:

- Pincode handset
- Nummers die zijn opgeslagen onder de 10 geheugenplaatsen (verkort kiezen)
- 5 laatstgekozen nummers

- 1 Blader met naar **20 RESET** (standaardinstellingen handset herstellen).

20 rESET

HANDY

- 2 Druk op .
- > U hoort een toonsignaal.
- > De handset staat weer in de standaardinstelling.

Basisstation terugzetten in de standaardinstelling

De volgende functies op het basisstation kunt u terugzetten in de standaardinstelling:

- Kiesmethode
- Blokkeringen uitgaande gesprekken
- Voorkeurshandset/groepsoproep
- Toegangsnummer buitenlijn op huis/bedrijfscentrale
- Lengte kiestoonpauze
- Functie van de R-toets
- Blokprogrammering

Let op!

De volgende instellingen blijven na het herstel van de standaardinstellingen bestaan:

- Aanmelding van de handsets
- Pincode basisstation

- 1 Blader met naar **34 RESET** (standaardinstellingen basisstation herstellen).

34 rESET

BASE

- 2 Druk op .
- > U hoort een toonsignaal.
- > Het basisstation staat weer in de standaardinstelling.

Let op!

Wanneer u werkt met een extra basisstation, selecteer dan eerst handmatig het gewenste basisstation, voordat u daarvan de standaardinstellingen gaat herstellen (zie paragraaf 8.4, Automatische of handmatige selectie van één basisstation). Zo voorkomt u dat u per ongeluk van het verkeerde basisstation de standaardinstellingen herstelt.



4 Telefoneren: basisfuncties

In dit hoofdstuk wordt uitgelegd hoe u met de handset van de Chicago 150 kunt telefoneren. De extra functies tijdens telefoneren worden in hoofdstuk 5 uitgelegd. Zorg ervoor dat de batterijen van de handset zijn opgeladen. Een samenvatting vindt u achterin in de verkorte gebruiksaanwijzing.

4.1 Extern bellen

U kunt op 2 manieren extern bellen.



Bij de eerste manier kiest u direct het telefoonnummer.

- 1 Druk op .
- > U hoort een kiestoon.
- 2 Toets het gewenste telefoonnummer in.
- > Het telefoonnummer verschijnt in het display en wordt vrijwel direct gekozen.
- > Zodra u op  hebt gedrukt, gaat na 10 seconden in het display de gesprekstijd lopen (in uren, minuten en seconden).

Bij de tweede manier toetst u eerst het telefoonnummer in.

Daarbij kunt u het telefoonnummer eventueel nog corrigeren.

Daarna bouwt u de verbinding op.

- 1 Toets het gewenste telefoonnummer in.
- > Het telefoonnummer verschijnt in het display.
- 2 Druk eventueel op  om de cijfers te corrigeren.
- > Het laatste cijfer op het display wordt steeds gewist.
- 3 Druk binnen 30 seconden op .
- > Het telefoonnummer wordt na ± 2 seconden gekozen.
- > Zodra u op  hebt gedrukt, gaat na 10 seconden in het display de gesprekstijd lopen (in uren, minuten en seconden).

0-07-45

4.2 Gebeld worden

De bel van de handset gaat over. In het display kunt u zien of u intern of extern wordt gebeld:

- **CALL** : extern gesprek
- **CALL INT** : intern gesprek met interne nummer van de beller

CALL int 3

U kunt een gesprek op 2 manieren beantwoorden:

- Druk op . U kunt de beller te woord staan.
- Pak de handset op van het basisstation. U hebt direct verbinding. Deze manier van beantwoorden, 'automatische beantwoording', is standaard ingeschakeld.

Automatische beantwoording in- of uitschakelen

U kunt de handset zo instellen dat u automatisch verbinding krijgt, als u de handset van het basisstation opneemt. U kunt kiezen of dit altijd gebeurt of alleen bij inkomende gesprekken. Standaard is de Chicago 150 er op ingesteld dat automatische beantwoording alleen gebeurt bij inkomende gesprekken.

- 1 Blader met  naar **14 AUTO** (automatische beantwoording).
- > De huidige instelling wordt weergegeven.

14 Auto _1_

HANDY

2 Toets het nummer van uw keuze in:

- 0** : Automatische beantwoording is uitgeschakeld.
U beantwoordt een gesprek met .
- 1** : Automatische beantwoording is altijd ingeschakeld.
Steeds wanneer u de handset van het basisstation afneemt, wordt de telefoonlijn belegd. Dit geldt zowel wanneer u wilt bellen als wanneer u wordt gebeld.
- 2** : Automatische beantwoording is alleen bij inkomende gesprekken ingeschakeld. Wanneer u wordt gebeld, hoeft u alleen de handset van het basisstation af te nemen.

- 3 Blader verder met  of  of verlaat het menu met .
- > U hoort een lang toonsignaal. De instelling is opgeslagen.

Let op!

- Wanneer u wordt gebeld terwijl u instellingen van de Chicago 150 aan het wijzigen bent, dan kunt u het gesprek op dezelfde manier aannemen.
- Hebt u de toetsen van de handset beveiligd en wordt u gebeld, dan wordt de toetsbeveiliging tijdelijk uitgeschakeld. De toetsen zijn beschikbaar zolang het gesprek duurt (zie paragraaf 5.5, Toetsbeveiliging in- en uitschakelen).

4.3 **Verbinding verbreken**

- 1 Druk op  of plaats de handset terug op het basisstation.
- > De verbinding wordt verbroken.
- > In geval van een extern gesprek wordt in het display gedurende 60 seconden de gesprekstijd weergegeven (in uren, minuten en seconden).

4.4 **Vijf laatstgekozen nummers herhalen**



De Chicago 150 heeft een geheugen, waarin de 5 telefoonnummers worden bewaard die handmatig en als laatste zijn gekozen. Elk laatstgekozen telefoonnummer mag uit maximaal 20 cijfers bestaan. De laatste 12 cijfers worden altijd weergegeven. U kunt één van deze 5 laatstgekozen telefoonnummers op 2 manieren herhalen.

Bij de eerste manier kunt u het telefoonnummer eventueel nog corrigeren of naar andere nummers bladeren:

- 1 Druk op .
- > In het display verschijnt **R1** (nummer 1 van de 5 laatstgekozen nummers herhalen) en het laatstgekozen telefoonnummer.



r1 010123456

→→

- 2 Druk eventueel meerdere malen op  om naar één van de 4 eerder gekozen nummers te bladeren.
- 3 Druk eventueel op  om het telefoonnummer te wijzigen.

- 4 Druk op .
- > Het laatstgekozen telefoonnummer wordt opnieuw gebeld.

Bij de tweede manier herhaalt u het laatstgekozen telefoonnummer direct. U kunt dit nummer dan niet corrigeren of naar andere nummers bladeren.

- 1 Druk op  en daarna op .
- > Het laatstgekozen telefoonnummer wordt na ± 2 seconden gebeld.

Let op!

Telefoonnummers die zijn opgeslagen in het nummergeheugen, kunnen niet met  worden herhaald. Deze telefoonnummers kunt u verkort kiezen (zie paragraaf 5.1, Verkort kiezen (nummergeheugen)).

4.5 Belsignaal instellen







U kunt het volume en het toonritme van het belsignaal van de handset van de Chicago 150 naar eigen wens instellen. Bijvoorbeeld, omdat u verschillende handsets hebt aangemeld (zie ook hoofdstuk 8, Werken met extra handsets) en u wilt weten welke handset er overgaat.

Volume belsignaal instellen

- 1 Blader met  naar **11 VOL** (volume belsignaal).
- > De huidige instelling wordt weergegeven.

11 Vol _1_

 **HANDY**

- 2 Toets het nummer van de gewenste instelling in:
 -  zacht
 -  normaal
 -  hard
- > U hoort ter controle het bijbehorende belsignaal.
- 3 Blader verder met  of  of verlaat het menu met .
- > U hoort een lang toonsignaal. De instelling is opgeslagen.

Toonritme belsignaal instellen

- 1 Blader met naar **12 SOUND** (melodie belsignaal).
- > De huidige instelling wordt weergegeven.

12 Sound _7_
△ **HANDY**

- 2 Toets een cijfer tussen en in.
- > U hoort ter controle het bijbehorende toonritme van het belsignaal.
- 3 Blader verder met of of verlaat het menu met .
- > U hoort een lang toonsignaal. De instelling is opgeslagen.

4.6 Volume luidspreker instellen

U wilt uw gesprekspartner beter verstaan. Dan kunt u tijdens het gesprek of wanneer de handset stand-by is, het volume van de luidspreker van de handset regelen.

Let op!

Wijzig u het volume van de luidspreker tijdens het gesprek, dan wordt de nieuwe instelling niet bewaard.





Volume instellen zonder gesprek

- > De handset staat stand-by.
- 1 Blader met naar **A2 VOL** (volume luidspreker handset).
- > De huidige instelling wordt weergegeven.

🔊
A2 Vol _1_

- 2 Toets het nummer van de gewenste instelling in:
 zacht
 normaal
 hard
- > De gewenste instelling wordt weergegeven.
- 3 Blader verder met of of verlaat het menu met .
- > U hoort een lang toonsignaal. De instelling is opgeslagen.

Volume wijzigen tijdens gesprek





- > U voert een gesprek.
- 1 Blader met  naar **A2 VOL** (volume luidspreker handset).
- > De huidige instelling wordt weergegeven.
- 2 Toets ,  of  in.
- > In het display verschijnt de gewenste instelling. Het volume wordt afhankelijk van uw keuze zachter of harder.
Deze instelling geldt alleen tijdens het gesprek.
- 3 Verbreek na het gesprek de verbinding.
- > De oorspronkelijke instelling van het volume is weer hersteld.

4.7 Microfoon in- en uitschakelen

U kunt tijdens een gesprek de microfoon van de handset uitschakelen. Zo kunt u overleggen met iemand in de kamer, zonder dat uw gesprekspartner aan de telefoon dit kan horen.

- 1 Blader tijdens het gesprek met  naar **A1** (microfoon uitschakelen).



- > In het display staat . De microfoon is uitgeschakeld.
Uw gesprekspartner kan u niet horen, maar u kunt uw gesprekspartner nog wel verstaan.
- 2 Blader verder met  of  of druk op  om de microfoon weer in te schakelen.
- > Uw gesprekspartner kan u weer horen.

5 Telefoneren: extra functies

5.1 Verkort kiezen (nummergeheugen)

De Chicago 150 heeft een geheugen voor 10 telefoonnummers. U kunt telefoonnummers opslaan onder de geheugenplaatsen **01** tot en met **10**. Daarna kunt u de opgeslagen telefoonnummers snel bellen, zonder dat u het hele nummer hoeft in te toetsen.

Telefoonnummers opslaan, wijzigen en wissen

Begin bij het opslaan met geheugenplaats **01** en ga dan verder met **02**, **03**, **04**, enz. De telefoonnummers mogen uit niet meer dan 20 cijfers bestaan, inclusief *****, **#** en een ingevoegde kiestoonpauze (zie paragraaf 6.4, Kiestoonpauze invoegen). Wilt u een telefoonnummer wijzigen of wissen, blader dan direct naar de betreffende geheugenplaats.

- 1 Blader met naar de gewenste geheugenplaats, bijv. **01**.
- > Wanneer er al een telefoonnummer is opgeslagen, wordt dit weergegeven.

02 _
→ .

- 2 Druk eventueel op om het weergegeven telefoonnummer te wissen of te corrigeren en ga verder met stap 4.
- 3 Toets het telefoonnummer in dat u wilt opslaan.
- 4 Blader verder met of of verlaat het menu met .
- > U hoort een lang toonsignaal. De instelling is opgeslagen.

Bellen vanuit het geheugen

- 1 Blader met  naar de gewenste geheugenplaats (01 t/m 10).
- > Wanneer er al een telefoonnummer is opgeslagen, wordt dit weergegeven.

02 123456

→ .

- 2 Druk op .
- > Het weergegeven nummer wordt gekozen.

Verkort kiezen en stroomuitval

Als de stroom uitvalt en de Chicago 150 dus niet werkt, blijft wel het nummergeheugen bewaard. Hetzelfde geldt in geval van lege batterijen.

5.2 Snelkiezen



U gaat weg, maar u wilt in geval van nood direct voor uw omgeving, bijvoorbeeld voor uw kinderen, bereikbaar zijn. U kunt dan in de Chicago 150 een telefoonnummer opslaan dat in geval van nood met één druk op een willekeurige toets gebeld wordt. Dit heet snelkiezen.

Wanneer u snelkiezen hebt ingesteld, kunt u uitsluitend het opgeslagen telefoonnummer bellen. Wel kunt u nog steeds gebeld worden.

Let op!

Snelkiezen werkt niet, wanneer u de handset hebt geblokkeerd voor het bellen van nummers die beginnen met dezelfde cijfers als het snelkiesnummer (zie paragraaf 5.3, Uitgaande gesprekken selectief blokkeren).

Snelkiezen inschakelen

- > De handset staat stand-by.
- 1 Er zijn nu 3 mogelijkheden om een telefoonnummer in te voeren:
 - toets het gewenste nummer in, of
 - druk op  (5 laatstgekozen nummers herhalen), of
 - blader met  naar een van de 10 geheugenplaatsen (01 t/m 10)

- 2 Houd ingedrukt totdat u een kort toonsignaal hoort.
- > In het display verschijnen **BABY** en de laatste 10 cijfers van het telefoonnummer. Snelkiezen is ingeschakeld.

bAbY 010123456

Snelkiezen uitschakelen

- 1 Houd ingedrukt totdat u een lang toonsignaal hoort.
- > Snelkiezen is uitgeschakeld.

5.3 Uitgaande gesprekken selectief blokkeren

De Chicago 150 kan zo worden ingesteld dat het bellen van telefoonnummers met een bepaalde cijfervolgorde niet meer mogelijk is. U kunt maximaal 2 blokkeringen instellen. Zo kunt u bijvoorbeeld alle internationale telefoonnummers (die beginnen met 00) én alle 090-nummers (d.w.z. de 0900-, 0906- en 0909-nummers) blokkeren.

Als u een selectieve blokkering instelt, kunt u andere telefoonnummers gewoon bellen, en ook alle inkomende gesprekken beantwoorden.

Eerst moet u invoeren voor welke telefoonnummers de blokkering geldt. Vervolgens kunt u bepalen, voor welke handset(s) de blokkering moet gelden.

Selectieve blokkering inschakelen

- 1 Blader met naar **23** ----- (telefoonnummer blokkeren, 1).

23 _ -----

BASE

- 2 Toets de eerste cijfers in van het telefoonnummer dat u wilt blokkeren (maximaal 5 cijfers).

23 0180_ -----

BASE

- 3 Druk eventueel op **[C]** om het telefoonnummer te corrigeren.
 - > De cijfers van het telefoonnummer worden van rechts naar links gewist. Het nummer van de handset staat nog in het display.
- 4 Druk op **[V]**.
 - > U hoort een lang toonsignaal. Het telefoonnummer is opgeslagen.
 - > In het display verschijnt **24** (nummer handset blokkade 1).
- 5 Toets de interne nummers van de handsets in, waarvoor deze blokkering voor uitgaande gesprekken moet gelden. Hebt u één handset, dan is het interne nummer **[1]**.

24 0180 _1-3--- _

BASE

- 6 Wis eventueel een nummer van een handset door dat nummer opnieuw in te toetsen.
 - > Het nummer van de handset wordt gewist.
- 7 Blader verder met **[V]** of **[^]** of verlaat het menu met **[D]**.
 - > U hoort een lang toonsignaal. Het nummer van de handset is opgeslagen.
 - > De eerste blokkering is ingesteld.

Herhaal deze werkwijze eventueel om een tweede blokkade in te stellen. Blader dan bij stap 1 naar **25 -----** om het telefoonnummer dat geblokkeerd moet worden, in te voeren. Blader daarna bij stap 3 naar **26 -----** om het nummer van de handset in te voeren.

Selectieve blokkade uitschakelen

- 1 Blader met **[V]** naar **23** (telefoonnummer blokkeren, 1).
 - > In het display verschijnen het huidige telefoonnummer en het nummer van de handset waarvoor de blokkering geldt.
- 2 Druk op **[C]** om het telefoonnummer te wissen.
 - > De cijfers van het telefoonnummer worden van rechts naar links gewist. Het nummer van de handset staat nog in het display.

- 3 Druk op .
- > U hoort een lang toonsignaal. Het telefoonnummer is gewist.
- > In het display verschijnen **24** en het nummer van de handset die is geblokkeerd.
- 4 Toets opnieuw het nummer van de handset die gewist moet worden.
- > Het nummer van de handset wordt gewist.
- 5 Blader verder met of of verlaat het menu met .
- > U hoort een lang toonsignaal. Het nummer van de handset is gewist.
- > De selectieve blokkering is uitgeschakeld.

Herhaal deze werkwijze eventueel om een tweede blokkade uit te schakelen. Blader dan bij stap 1 naar **25** om het geblokkeerde telefoonnummer te wissen en bij stap 3 naar **26** om het nummer van de handset te wissen.

5.4 Toetssignaal in- en uitschakelen

Als u een toets indrukt, hoort u een toonsignaal. U kunt het toonsignaal in- en uitschakelen.

- 1 Blader met naar **13 BEEP** (toetssignaal in-/uitschakelen).
- > De huidige instelling wordt weergegeven.

**13 bEEP _1_
HANDY**

- 2 Toets het nummer van de gewenste instelling in:
 - Toetssignaal uitschakelen
 - Toetssignaal inschakelen
- 3 Blader verder met of of verlaat het menu met .
- > U hoort een lang toonsignaal. De instelling is opgeslagen.

5.5 Toetsbeveiliging in- en uitschakelen

Als u de handset bij u draagt, aan uw riem of in uw broekzak, is het handig de toetsbeveiliging in te schakelen. Zo voorkomt u dat per ongeluk toetsen worden ingedrukt. Als de toetsbeveiliging is ingeschakeld, kunt u inkomende gesprekken gewoon beantwoorden. Als u zelf wilt bellen, moet u deze functie eerst uitschakelen.

Toetsbeveiliging inschakelen

- > De handset staat stand-by.
- 4 Houd  ingedrukt, totdat u een kort toonsignaal hoort.
- > In het display verschijnt ----. De toetsbeveiliging is ingeschakeld.

Toetsbeveiliging uitschakelen

- 1 Houd  ingedrukt, totdat u een lang toonsignaal hoort,
- > De handset staat weer stand-by. De toetsbeveiliging is uitgeschakeld.

5.6 Handset oproepen via basisstation

U kunt vanaf het basisstation de handset met een signaal oproepen. Dit is gemakkelijk als u de handset niet kunt vinden. Wanneer u meerdere handsets op het basisstation hebt aangemeld, kunt u alle handsets tegelijk oproepen vanaf het basisstation.

Let op!

Staat de handset uitgeschakeld (in de 'Sleep'-stand), dan kunt u de handset niet vanaf het basisstation oproepen.

Handset oproepen vanaf het basisstation

- 1 Druk eenmaal kort op de oproeptoets op het basisstation.
- > Op alle bereikbare handsets is het belsignaal te horen.

Oproep stoppen

U kunt op 2 manieren het oproepen van de handset beëindigen:



- Op de handset: druk 2 maal op .
- Op het basisstation: druk nogmaals kort op de oproeptoets van het basisstation.
- > Op alle bereikbare handsets stopt het belsignaal.

5.7 Werken met telediensten

De Chicago 150 staat standaard ingesteld op toonkiezen; u hoort toontjes als u de toetsen indrukt. U hebt toonkiezen nodig wanneer u bijvoorbeeld elektronisch wilt bankieren, een semafoon of buzeroproep wilt plaatsen, *21 voor doorschakelen wilt gebruiken, of VoiceMail of uw antwoordapparaat op afstand wilt bedienen.

Tijdelijk toonkiezen met langer toonsignaal

Sommige telediensten of antwoordapparaten moeten langere toonsignalen ontvangen dan andere, om uw opdracht uit te voeren. De teledienst of het antwoordapparaat zal uw opdrachten dan eerst niet uitvoeren, terwijl de Chicago 150 wel op toonkiezen staat. Ga dan als volgt te werk:

- > De Chicago 150 staat ingesteld op toonkiezen. U hoort toontjes wanneer u de toetsen indrukt.
- 1 Druk op .
- > U hoort een kiestoon.
- 2 Toets het telefoonnummer in en wacht tot u verbinding hebt.
- 3 Blader met  naar **A3** (toonkiezen met langer toonsignaal)
- > In het display verschijnt . Toonkiezen met langer toonsignaal is ingeschakeld.



- 4 Toets de gewenste codes voor afstandsbediening in.
- > Zolang u op een toets drukt, hoort u een toonsignaal.

Toonlengte bij toonkiezen aanpassen

U kunt naar eigen wens instellen hoe lang een toon bij tijdelijk toonkiezen duurt. De Chicago 150 wordt afgeleverd met een toon van onbeperkte duur; zolang u op een toets drukt hoort u een toon. U kunt dit ook wijzigen in een vaste lengte.

- 1 Blader met naar **15 TONE** (toonlengte bij toonkiezen instellen).
- > De huidige instelling wordt weergegeven.

15 tonE _2_

HANDY

- 2 Toets het nummer van de gewenste instelling in:
 - : lengte van toonsignaal is onbeperkt. Zolang u een toets indrukt hoort u een toonsignaal.
 - : lengte van toonsignaal ligt vast. Het maakt niet uit hoe lang u een toets indrukt.
- > De gewenste instelling wordt weergegeven.
- 3 Blader verder met of of verlaat het menu met .
- > U hoort een lang toonsignaal. De instelling is opgeslagen.

6 Aansluiting op een huis- of bedrijfscentrale

De Chicago 150 kan worden aangesloten op huis- en bedrijfscentrales. Als het toestel is aangesloten op een huis- of bedrijfscentrale, kunt u gesprekken intern doorverbinden en ruggespraak houden met een ander telefoontoestel op de huis- of bedrijfscentrale.

Het aantal toestellen dat u op een centrale kunt aansluiten, hangt af van de aansluitfactor van de huis- of bedrijfscentrale (zie ook paragraaf 2.6, Meer telecommunicatie-apparatuur in huis). Voor een centrale geldt vaak een lagere som van aansluitfactoren. Dit kan betekenen dat u maar één toestel per intern nummer van uw centrale kunt aansluiten. Raadpleeg hiervoor de gebruiksaanwijzing van uw huis- of bedrijfscentrale.

6.1 Instellen op de juiste centrale

Telefoneren werkt via toonkiezen (TDK) of pulskiezen (IDK). Bij toonkiezen hoort u toontjes wanneer u de toetsen van het toestel indrukt, bij pulskiezen hoort u een zacht geratel. Wanneer u de Chicago 150 aansluit op een huis- of bedrijfscentrale, dan moet de kiesmethode van toestel en centrale gelijk zijn. De Chicago 150 staat standaard ingesteld op toonkiezen, maar kan worden ingesteld op pulskiezen. De Chicago 150 werkt dus zowel in combinatie met een tooncentrale als met een pulscentrale.

Instellen op puls- of toonkiezen

- 1 Blader met naar **22 DIAL**
- > In het display verschijnt de huidige instelling.

22 diAL _2_

BASE



- 2 Toets het nummer van de gewenste instelling in:
 : pulskiezen (IDK)
 : toonkiezen (TDK)
- 5 Blader verder met of of verlaat het menu met .
- > U hoort een lang toonsignaal. De instelling is opgeslagen.

6.2 Werken met telediensten

De Chicago 150 staat standaard ingesteld op toonkiezen. U hebt toonkiezen nodig wanneer u bijvoorbeeld elektronisch wilt bankieren, een semafoon- of buzzeroproep wilt plaatsen, *21 voor doorschakelen wilt gebruiken, of uw antwoordapparaat op afstand wilt bedienen.

Als u een centrale van het pulstypetype hebt, dan moet u de Chicago 150 instellen op pulskiezen (zie paragraaf 6.1, Instellen op de juiste centrale). Als u nu gebruik wilt maken van een telediensten, dan moet u tijdens het contact met de betreffende dienst tijdelijk overschakelen naar toonkiezen.

Tijdelijk instellen op toonkiezen

- > De Chicago 150 staat ingesteld op pulskiezen.
- 1 Druk op .
- > U hoort een kiestoon.
- 2 Toets het telefoonnummer in en wacht tot u verbinding hebt.
- 3 Blader met  naar **A3** (toonkiezen)
- > In het display verschijnt . U hoort toontjes wanneer u de toetsen indrukt. Toonkiezen is tijdelijk ingeschakeld.

 
A3

- 4 Toets de gewenste codes voor afstandsbediening in.
- 5 Druk op  om de verbinding te verbreken.
- > Het toestel staat weer ingesteld op pulskiezen.

Let op!

Het tijdelijk omschakelen van de kiesmethode is slechts mogelijk, nadat het gewenste telefoonnummer is gekozen. Na het beëindigen van het gesprek, wordt het toestel automatisch op de oorspronkelijke kiesmethode ingesteld.

6.3 Nummerherhaling, verkort kiezen en snelkiezen

Als de Chicago 150 is aangesloten op een huis- of bedrijfscentrale, kan het voorkomen dat nummerherhaling, verkort kiezen en snelkiezen niet goed functioneren. U krijgt dan een verkeerde of helemaal geen verbinding. Meestal gaat het om nummers waarin een kiestoonpauze nodig is, bijvoorbeeld tussen het toegangs-

nummer van uw huis- of bedrijfscentrale en het netnummer. Programmeer een kiestoonpauze mee als nummerherhaling, verkort kiezen of snelkiezen niet goed functioneren.

6.4 **Kiestoonpauze invoegen**

De kiestoonpauze moet worden ingevoegd tussen het nummer van de buitenlijn (bijvoorbeeld 0) en het telefoonnummer. U kunt deze kiestoonpauze handmatig invoegen of automatisch laten invoegen, wanneer u de Chicago 150 op een automatische kiestoonpauze hebt ingesteld.

De Chicago 150 wordt afgeleverd met een kiestoonpauze van 2 seconden. Is deze pauze voor uw centrale te kort, raadpleeg dan de gebruiksaanwijzing van de huis- of bedrijfscentrale om de lengte van de kiestoonpauze precies te bepalen.

Kiestoonpauze handmatig invoegen

- 1 Kies het toegangsnummer van uw huis- of bedrijfscentrale, bijvoorbeeld een .
- 2 Druk minimaal 2 seconden op .
- > In het display verschijnt achter het toegangsnummer een streepje (_).
- 3 Toets het gewenste telefoonnummer in.

0-070

- 4 Druk op .





Let op!

Als u op drukt, wordt er een kiestoonpauze ingevoegd. Standaard is deze pauze 2 seconden. Iedere pauze neemt evenveel geheugenruimte in als een cijfer. Wanneer uw centrale een langere pauze nodig hebt, kunt u de lengte van de kiestoonpauze wijzigen (zie hierna bij 'Lengte kiestoonpauze instellen').

Automatische kiestoonpauze instellen

- 1 Blader met  naar **29 A** (toegangsnummer centrale instellen).
- > In het display verschijnen **29 A**, het ingestelde toegangsnummer en het aantal ingestelde seconden van de kiestoonpauze.



**29 A 0 _ 2 SEC
BASE**

- 2 Druk eventueel op  om cijfers te wissen of te corrigeren.
- > De cijfers van het toegangsnummer worden van rechts naar links gewist. Het aantal seconden van de kiestoonpauze staat nog in het display.
- 3 Toets het toegangsnummer van uw huis- of bedrijfscentrale in (maximaal 3 cijfers).
- 4 Blader verder met  of  of verlaat het menu met .
- > U hoort een lang toonsignaal. De instelling is opgeslagen.



Let op!

Als een kiestoonpauze van 2 seconden te kort is voor uw huis- of bedrijfscentrale, kunt u een andere lengte instellen (zie hierna, bij 'Lengte kiestoonpauze instellen').

Automatische kiestoonpauze invoegen

- > De automatische kiestoonpauze is ingesteld.
- 1 Toets het toegangsnummer van uw huis- of bedrijfscentrale in, bijvoorbeeld een , en daarna direct het gewenste telefoonnummer.
- 2 Druk op .
- > Het gewenste telefoonnummer wordt gekozen. U hoort na het toegangsnummer een pauze voordat het telefoonnummer wordt gekozen.

Automatische kiestoonpauze wissen

- 1 Blader met  naar **29** (toegangsnummer centrale instellen).
- > In het display verschijnen **29 A**, het ingestelde toegangsnummer en het aantal ingestelde seconden van de kiestoonpauze.
- 2 Druk op  totdat het toegangsnummer is gewist.

- > De cijfers van het toegangsnummer worden van rechts naar links gewist. Het aantal seconden van de kiestoonpauze staat nog in het display.
- 3 Blader verder met of of verlaat het menu met .
- > U hoort een lang toonsignaal. Het toegangsnummer van de centrale is gewist. Daardoor is de automatische kiestoonpauze uitgeschakeld.

Lengte kiestoonpauze instellen

- 1 Blader met naar **30 A 0** (Lengte kiestoonpauze instellen).
- > In het display verschijnen **30 A 0** en het aantal ingestelde seconden van de kiestoonpauze.

30 A 0 _2_SEC
BASE

- 2 Toets het nummer van de gewenste instelling in:
 - t/m : lengte kiestoonpauze (maximaal 6 seconden).
Voor de meeste centrales is dit 2 seconden.
 - : lengte kiestoonpauze wissen.
- 3 Blader verder met of of verlaat het menu met .
- > U hoort een lang toonsignaal. De gewenste lengte van de kiestoonpauze is ingesteld.

6.5 Wachtstand, ruggespraak en doorverbinden

Wanneer de Chicago 150 is aangesloten op een huis- of bedrijfscentrale, kunt u met de -toets een gesprek in de wacht zetten, doorverbinden of ruggespraak houden. Dit gebeurt, afhankelijk van het type centrale, op basis van flash- of aardsignalen. De Chicago 150 werkt op basis van flashsignalen. U kunt de Chicago 150 daarom alleen gebruiken in combinatie met een centrale die werkt op basis van flashsignalen. Raadpleeg de gebruiksaanwijzing van de huis- of bedrijfscentrale, om te bepalen of deze werkt op flash- of aardsignalen.

Let op!

De **R**-toets heeft verschillende functies:

- De **R**-toets wordt gebruikt voor de toegang tot speciale diensten van het telefoonnet, zoals WisselGesprek®. Meer informatie is verkrijgbaar bij Primafoon of Business Center.
- De **R**-toets geeft toegang tot speciale functies van uw telefooncentrale, zoals wachtstand, doorverbinden en ruggespraak.

Werkt uw centrale op basis van aardsignalen, dan kunt u de **R**-toets uitschakelen. In geval van een flashcentrale kunt u de **R**-toets weer inschakelen.

R-toets in- of uitschakelen

- 1 Blader met **V** naar **32 SIGFUNC** (**R**-toets in- of uitschakelen).
- > In het display verschijnt de huidige instelling.

32 SiGFunc _0_

BASE

- 2 Toets het nummer van de gewenste instelling in:
0 : **R**-toets uitschakelen
1 of **2**: **R**-toets inschakelen
- 3 Blader verder met **V** of **^** of verlaat het menu met **↻**.
- > U hoort een lang toonsignaal. De instelling is opgeslagen.

7 Werken met extra handsets

U kunt de Chicago 150 uitbreiden met extra handsets tot een draadloos telefoonsysteem. Het is dan mogelijk om kosteloos tussen de handsets onderling te bellen. U kunt ook gesprekken van de ene handset naar de andere handset doorverbinden. Voor het gebruiken van extra handsets, moet u iedere handset eerst aanmelden bij het basisstation. Extra handsets en laders zijn verkrijgbaar bij Primafoons en Business Centers.

Aandachtspunten voor het werken met extra handsets :

- De aansluitfactor van de Chicago 150 blijft hetzelfde, ongeacht het aantal aangesloten handsets.
- Op elke handset kunnen de functies volume en toonritme van het belsignaal, het nummergeheugen en de pincode van de handset apart worden ingesteld.
- De functies **21-34** zijn verbonden aan het basisstation en zijn voor alle handsets gelijk.
- Iedere Chicago 150-handset kan op ieder Chicago 150-basisstation en op iedere Chicago 150-lader worden geplaatst.

7.1 Extra handsets aanmelden

In deze paragraaf wordt beschreven, hoe u extra handsets kunt aanmelden bij het basisstation. U kunt maximaal 6 handsets bij één basisstation aanmelden.

Allereerst moet u de handset minimaal 18 uur laden. Plaats de handset hiervoor in de lader. Meld de handset vervolgens aan bij het basisstation. Wanneer u een pincode voor het basisstation hebt ingesteld, moet u deze invoeren zodat het basisstation de handset herkent. Bij aflevering is er op de Chicago 150 geen pincode ingesteld.

Let op!

Wanneer u geen pincode van het basisstation hebt vastgelegd, dan is het raadzaam om de pincode alsnog in te stellen en te noteren (zie paragraaf 3.3, Instellingen beveiligen met een pincode).

Handset aanmelden

U kunt één handset tegelijk aanmelden. Herhaal voor het aanmelden van meer handsets de volgende handelingen.

- 1 Blader met naar **17** (handset aanmelden bij basisstation 1).
- > In het display verschijnt **17**.

17

HANDY

- 2 Druk op .
- > In het display verschijnt **17** .

17 "

HANDY

- 3 Druk op .
- > In het display **SEARCH**. De handset zoekt nu naar het basisstation.

17A SEArCH

HANDY

- 4 Druk minimaal 3 seconden op de oproep-toets van het basisstation.
- > In het display verschijnt **17B PIN ----**.

17b Pin ----

BASE

- 5 Er zijn nu 2 mogelijkheden:
 - U heeft geen pincode voor het basisstation ingesteld: ga direct naar stap 7.
 - U heeft wel een pincode voor het basisstation ingesteld: ga naar stap 6.
- > De volgende handelingen dient u binnen 30 seconden uit te voeren, anders wordt het aanmelden van de handset gestopt.

- 6 Toets de pincode van het basisstation in, als u deze hebt vastgelegd.
- 7 Blader verder met .
- > In het display verschijnt eerst kort **17C SUBSCRIBING**.

**17C SubScribinG
HANDY**

- > Daarna hoort u een lang toonsignaal. In het display verschijnt **17 BASE 1 INT** en het nummer van de handset. De handset is nu aangemeld.

**17 bASE 1 int 4
HANDY**

- > De handset staat weer stand-by. In het display verschijnt rechts het nummer van de handset.

Let op!

Als u de pincode van het basisstation bent vergeten, dan kunt u geen nieuwe handsets meer aanmelden bij het basisstation.

U moet de pincode bij Primafoon of Business Center laten wissen. Daar zijn kosten aan verbonden.

U kunt elke Chicago 150-handset op elk Chicago 150-basisstation aanmelden, mits u de pincode van het basisstation kent.

Wanneer er al 6 handsets zijn aangemeld, hoort u na stap 7 4 korte toonsignalen.

7.2 Handsets afmelden

Het is mogelijk een handset af te melden bij het basisstation. Dit kan van pas komen als u de handset niet meer op het basisstation wilt gebruiken of de handset kwijt bent. Het afmelden van een handset kan via elke handset. Wanneer er een pincode voor het basisstation is ingesteld, kan een handset alleen worden afgemeld met deze pincode.

- 1 Blader met naar **21 DEL** (handset afmelden).
 - > In het display verschijnen de nummers van de aangemelde handsets.

21 dEL _12----_

BASE

- 2 Toets de nummers in van de handsets die u wilt afmelden.
 - > Het nummer van de handset gaat knipperen.
- 3 Als u een verkeerd nummer intoetst, dan kunt u dit corrigeren door het verkeerde nummer nogmaals in te toetsen. Toets vervolgens het juiste handsetnummer in.
- 4 Druk op .
- > U hoort een lang toonsignaal. De handset is nu afgemeld.
- > Na het afmelden van de handset bij het basisstation zijn de aanmeldgegevens nog bekend bij de handset. Verwijder deze aanmeldgegevens met stap 5 en 6. Daarmee voorkomt u dat u deze handset niet meer kunt aanmelden op een basisstation.
- 5 Blader met naar **17** (handset aanmelden aan basisstation 1).
- 6 Druk op .
- > In het display knippert . De handset is afgemeld.

7.3 Intern telefoneren

Met de extra handsets kunt u intern kosteloos telefoneren. Het is mogelijk tegelijkertijd een intern gesprek tussen twee handsets en een extern gesprek met een derde handset te voeren.

Intern bellen

Dat kan op 2 manieren:

Bij de eerste manier kiest u direct het handsetnummer.

- > Uw handsetnummer staat rechts in het display.
- 7 Druk op **INT**.
- > U hoort een snelle onderbroken toon, de interne kiestoon.
- 8 Toets het nummer in van de handset die u wilt bellen.
- > Het nummer verschijnt in het display en wordt direct gekozen.
- > De andere handset gaat over.
- 9 Druk na het gesprek op  of op **INT** om de verbinding te verbreken.

Bij de tweede manier toetst u eerst het handsetnummer in.

Daarbij kunt u het telefoonnummer eventueel nog corrigeren.

Daarna bouwt u de verbinding op.

- 1 Toets het nummer in van de handset die u wilt bellen.
- > Het nummer verschijnt in het display.
- 2 Druk eventueel op **C** om het cijfer te corrigeren.
- > Het laatste cijfer in het display wordt steeds gewist.
- 3 Druk binnen 30 seconden op **INT**.
- > Het interne handsetnummer wordt gekozen.
- 4 Druk na het gesprek op  of op **INT** om de verbinding te verbreken.

Let op!

Als u een onbekend of niet aangemeld handsetnummer intoetst, dan hoort u bezettoon om aan te geven dat handsetnummer onbekend is.

Intern gesprek beantwoorden



> U wordt intern gebeld. In het display verschijnt **CALL INT.**

- 1 Er zijn 2 mogelijkheden:
 - Druk op . U kunt de beller te woord staan.
 - Pak de handset op van het basisstation. U hebt direct verbinding.

7.4 Extern gesprek beantwoorden tijdens intern gesprek

Als er tijdens een intern gesprek een externe oproep plaatsvindt, gaan alle handsets die niet deelnemen aan het interne gesprek, gewoon over. In de handsets die deelnemen aan het interne gesprek, is een kort toonsignaal hoorbaar op de achtergrond. U kunt het externe gesprek op 2 manieren beantwoorden.

Externe gesprek beantwoorden, interne gesprek wacht.

- 1 Druk kort op .
- > De interne gesprekspartner staat in de wacht. U kunt de externe gesprekspartner te woord staan.
- 2 Druk kort op  om het interne gesprek weer terug te nemen of te wisselen tussen beide partijen.



Externe gesprek beantwoorden, interne gesprek beëindigen.

- 1 Druk op  om het interne gesprek te verbreken.
- > Het interne gesprek wordt verbroken. U kunt de externe gesprekspartner te woord staan.

7.5 Wachtstand en ruggespraak

Wachtstand

U kunt een gesprek tijdelijk in de wacht zetten om intern overleg te voeren zonder dat uw gesprekspartner aan de telefoon dit kan horen.

- 1 Druk tijdens een telefoongesprek op .
- > Uw gesprekspartner staat in de wacht.
- 2 Druk op  om de gesprekspartner weer te woord te staan.

Ruggespraak

Tijdens een gesprek kunt u overleggen met iemand anders via een tweede gesprek, zonder dat uw gesprekspartner het hoort. Dit heet ruggespraak.

U kunt ruggespraak voeren met een andere interne handset die op hetzelfde basisstation is aangemeld.

- > U voert een extern gesprek.
 - 1 Druk op .
- > U hoort een snelle onderbroken toon, de interne kiestoon.
- > Uw externe gesprekspartner staat in de wacht.
- 2 Toets het nummer in van de handset die u wilt bellen.
- > Het nummer verschijnt in het display en wordt direct gekozen.

- > De andere handset gaat over.
- 3 Houd, om het tweede gesprek te beëindigen,  ingedrukt totdat u een toonsignaal hoort.
- > Het tweede gesprek is beëindigd. U kunt de externe gesprekspartner weer te woord staan.

7.6 **Gesprek doorverbinden naar een andere handset**

U kunt een extern telefoongesprek doorverbinden van de ene naar de andere handset. Het is mogelijk eerst het gesprek aan te kondigen bij een interne gesprekspartner, of om het gesprek direct, zonder aankondiging, door te verbinden. Het doorverbinden van een gesprek van handset 1 naar handset 2 gaat als volgt:

Doorverbinden met aankondigen

- > U voert een gesprek.
- 1 Druk tijdens een gesprek op .
- > U hoort een snelle onderbroken toon, de interne kiestoon.
- 2 Toets het nummer in van de handset waarnaar het gesprek moet worden doorverbonden (bijvoorbeeld ) en wacht op verbinding.
- 3 Druk op handset 2 op .
- > Handset 2 krijgt intern verbinding met handset 1. Er kan nu tussen handset 1 en 2 gesproken worden.
- 4 Druk kort op  om het gesprek weer terug te nemen of te wisselen tussen beide partijen.
- 5 Druk op  van handset 1 om door te verbinden en om het interne gesprek te beëindigen.

Doorverbinden zonder aankondigen

U kunt het gesprek doorverbinden zonder aankondiging bij de tweede handset, door onmiddellijk na het kiezen van het handsetnummer in stap 2 op  op handset 1 te drukken. Als deze oproep niet binnen 30 seconden wordt beantwoord door de tweede handset, wordt het externe gesprek verbroken.

Let op!

Als handset 2 niet bereikbaar is (uitgeschakeld, batterijen leeg of buiten bereik), hoort u de bezettoon. Door op  te drukken krijgt u het gesprek weer terug.

7.7 Voorkeurshandset of groepsoproep instellen

Standaard laten alle handsets bij een externe inkomende oproep het belsignaal horen. Dit heet een groepsoproep. Zodra een van de handsets de groepsoproep beantwoordt, stopt het belsignaal op de andere handsets.

U kunt de Chicago 150 ook zo programmeren dat één handset (voorkeurshandset) als eerste een belsignaal geeft, voordat eventuele andere handsets het belsignaal laten horen. De vertraging van het belsignaal is afhankelijk van de ingestelde oproepvertraging. Oproepvertraging is het aantal seconden dat de voorkeurshandset overgaat, voordat de andere handsets overgaan. Ook is het mogelijk in te stellen dat u op slechts één van uw handsets bereikbaar wilt zijn voor inkomende oproepen. De andere handsets zullen dan niet overgaan.

Eerst oproep voorkeurshandset, dan groepsoproep

- 1 Blader met naar **27 PC** (voorkeurshandset of groepsoproep instellen).
 - > In het display verschijnt **27 PC** met het nummer van de voorkeurshandset en het aantal seconden oproepvertraging.

27 PC _0_ 0 SEC
BASE

- 2 Toets het nummer van de voorkeurshandset in (bijvoorbeeld).
- > Als u een verkeerd nummer intoetst, dan kunt u dit corrigeren door het juiste handsetnummer in te toetsen.
- 3 Druk op .
- > In het display verschijnt **28 PC** (vertragingstijd instellen).

28 PC _1_ 0 SEC
BASE

- 4 Toets de vertragingstijd in (t/m seconden).
- 5 Druk eventueel op om de vertragingstijd te corrigeren of te wissen.
- 6 Blader verder met of of verlaat het menu met .
- > U hoort een lang toonsignaal. De gewenste instelling is opgeslagen.

Let op!

Als u in stap 2 een nummer invoert van een handset die nog niet aangemeld is, of van een handset met lege batterijen, dan gaat op de andere handset(s) het belsignaal alsnog over na ongeveer 6 seconden.

Is er een voorkeurshandset ingesteld en gaat die handset over, dan kan het gesprek alleen met die handset beantwoord worden. Andere handsets kunnen het gesprek pas beantwoorden wanneer zij een belsignaal geven.

Direct groepsoproep

Zie 'Eerst oproep voorkeurshandset, dan groepsoproep', maar toets bij stap 2 een in. Blader verder met of of verlaat het menu met . De groepsoproep wordt dan opgeslagen.

27 PC _0_**30 SEC****BASE*****Alleen oproep voorkeurshandset***

Zie 'Eerst oproep voorkeurshandset, dan groepsoproep', maar toets bij stap 4 een in. De vertragingstijd bedraagt dan 0 seconden. Alleen de voorkeurshandset (bijvoorbeeld 2) zal dan een belsignaal geven. De overige handsets gaan niet over.

28 PC 2**_0_ SEC****BASE**

8 Werken met een extra basisstation

U kunt de handset van de Chicago 150 bij maximaal 2 basisstations aanmelden en gebruiken. Als u over 2 basisstations beschikt, kunt u de basisstations op 1 telefoonaansluiting of op 2 telefoonaansluitingen aansluiten.

Let op!

Houd rekening met de maximale aansluitfactor van de netlijn bij een huis- of bedrijfscentrale. De maximale aansluitfactor voor een netlijn is 5.

Bij het gebruik van een handset op 2 basisstations, kunt u tijdens het telefoneren niet van basisstation wisselen.

Dit geldt zowel voor interne als voor externe gesprekken. Zodra u zich buiten het bereik van het betreffende basisstation begeeft, wordt de verbinding verbroken.

8.1 Twee basisstations op één telefoonaansluiting

Bij het gebruik van 2 basisstations op een telefoonaansluiting kan het bereik aanzienlijk worden vergroot, doordat ieder basisstation zijn eigen bereik heeft (zie afbeelding 5). Voorwaarde is dat de handset op beide aangesloten basisstations is aangemeld (zie hiervoor paragraaf 7.1, Extra handset aanmelden, en 8.3, Handset aanmelden bij een extra basisstation).

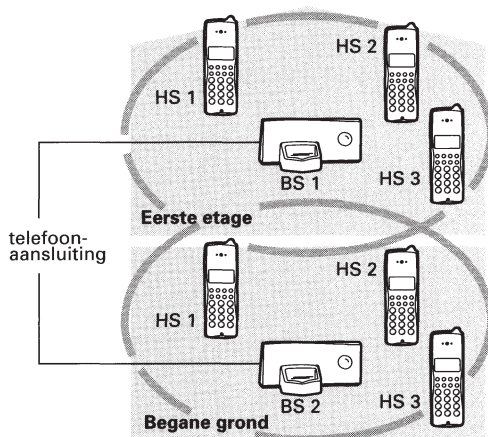

Afbeelding 5: Twee basisstations op één telefoonaansluiting

Bijzonderheden bij één telefoonaansluiting

Bellen

Met alle handsets kunt u binnen het bereik van het basisstation uitgaand bellen.

Gebeld worden

De handset waarop het eerst  wordt ingedrukt, ontvangt het gesprek. Het gesprek kan alleen via het bijbehorende basisstation worden doorverbonden.

Intern bellen en doorverbinden

Intern bellen is alleen mogelijk tussen handsets die zijn aangemeld op hetzelfde basisstation.

8.2

Twee basisstations op twee telefoonaansluitingen

Bij het gebruik van 2 basisstations op 2 telefoonaansluitingen kunt u bijvoorbeeld uw handset op een basisstation thuis en op een basisstation op kantoor gebruiken (zie afbeelding 6). Als de handset op beide basisstations is aangemeld, kunt u bellen zodra u binnen het bereik van één van de 2 basisstations bent.

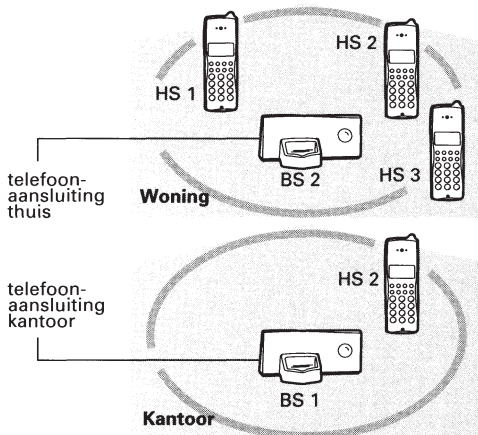

Afbeelding 6: Twee basisstations op twee telefoonaansluitingen

8.3 Handset aanmelden bij een extra basisstation

Wanneer u een handset bij een basisstation wilt aanmelden, gebeurt dat op dezelfde manier als het aanmelden van een extra handset (zie paragraaf 7.1, Extra handsets aanmelden). Het enige verschil is dat eerst het betreffende basisstation moet worden geselecteerd (zie paragraaf 8.4, Automatische of handmatige selectie van één basisstation). Bij gebruik van 2 basisstations moet u de basisstations verschillende nummers geven.

Handset aanmelden (bij een extra basisstation)

U kunt één handset tegelijk aanmelden. Herhaal voor het aanmelden van meer handsets de volgende handelingen.

- 1 Blader met naar **18** (handset aanmelden bij basisstation 2).
- > In het display verschijnt **18**.

18

HANDY

- 2 Druk op .
- > In het display verschijnt **18** ^u.

18 ^u

HANDY

- 3 Druk op .
- > In het display **SEARCH**. De handset zoekt nu naar het basisstation.

18A SEArCH

HANDY

- 4 Druk minimaal 3 seconden op de oproep-toets van het basisstation.
- > In het display verschijnt **18B PIN ----**.

18b Pin ----

BASE

- 5 Er zijn nu 2 mogelijkheden:
 - U heeft geen pincode voor het basisstation ingesteld: ga direct naar stap 7.
 - U heeft wel een pincode voor het basisstation ingesteld: ga naar stap 6.
- > De volgende handelingen dient u binnen 30 seconden uit te voeren, anders wordt het aanmelden van de handset gestopt.
- 6 Toets de pincode van het basisstation in, als u deze hebt vastgelegd.
- 7 Blader verder met .
- > In het display verschijnt eerst kort **18C SUBSCRIBING**.

18C SubSCRIBING

HANDY

- > Daarna hoort u een lang toonsignaal. In het display verschijnt **18 BASE 2 INT** en het nummer van de handset. De handset is nu aangemeld.
- > De handset staat weer stand-by. In het display verschijnt rechts het nummer van de handset.

18 bASE 1 int 4

HANDY

8.4 Automatische of handmatige selectie van één basisstation

Wanneer een handset binnen het bereik van een basisstation is, kan via dit basisstation gebeld worden door dit basisstation automatisch of handmatig te selecteren.

Automatische selectie inschakelen (standaardinstelling)

Wanneer de handset zich binnen het bereik van een ander, nieuw basisstation begeeft en het contact met het oude basisstation verloren gaat, wordt automatisch een radioverbinding met het nieuwe basisstation tot stand gebracht. Bestaande gesprekken worden afgebroken.

- 1 Blader met naar **19 BASE** (basisstation selecteren).
 - > In het display verschijnt de huidige instelling.

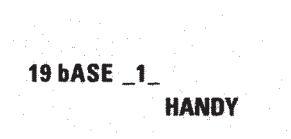

- 2 Druk op .
- > In het display verschijnt **AUTO**.

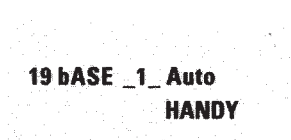

- 3 Blader verder met of of verlaat het menu met .
- > U hoort een lang toonsignaal. Automatische selectie wordt ingeschakeld.

Handmatige selectie inschakelen

Met deze functie bepaalt u zelf via welk basisstation uw handset kan bellen of gebeld worden. Deze functie wordt aangeraden, wanneer u zich bevindt in de buurt van een basisstation met een overlappend zendbereik. U bepaalt nu zelf via welk basisstation of welke telefoonlijn u gesprekken voert of ontvangt.

- 1 Blader met naar **19 BASE** (basisstation selecteren).
 - > In het display verschijnt de huidige instelling.
- 2 Toets het nummer van het basisstation in (of).
- > U kunt alleen via dit basisstation bellen of gebeld worden.
- 3 Blader verder met of of verlaat het menu met .
- > U hoort een lang toonsignaal. De instelling is opgeslagen.

9 Veiligheidsinformatie en radioverbinding

9.1 Meeluisteren van gesprekken

Alle draadloze telefoons maken gebruik van radiogolven om het gesprek tussen de handset en het basisstation te transporteren. De Chicago 150 maakt gebruik van digitale geluidsoverdracht met een ingebouwde veiligheidsprocedure, waardoor meeluisteren vrijwel onmogelijk is.

9.2 Beveiliging tegen bellen op uw kosten

De Chicago 150 controleert automatisch voor elk telefoongesprek via een veiligheidsprocedure of de handset en het basisstation bij elkaar horen. Is dit niet het geval, dan kan met de onbekende handset niet via uw basisstation op uw kosten worden gebeld. Er komt dan geen verbinding tot stand.

9.3 Handset buiten bereik

Het bereik van de radioverbinding tussen het basisstation en de handset is maximaal 50 meter binnenshuis en maximaal 150 meter buitenshuis. Als u zich tijdens een gesprek te ver verwijdt van het basisstation, kunnen er delen van het gesprek wegvallen of hoort u een toonsignaal op de handset. Loop dan weer in de richting van het basisstation. Doet u dit niet dan wordt de verbinding binnen ± 10 seconden verbroken.

9.4 Kanaal kiezen

De Chicago 150 kan volgens de DECT-norm gebruik maken van 120 kanalen en kiest daaruit automatisch een vrij kanaal. Als de verbinding is opgebouwd, wordt het vrije kanaal vastgezet. Een ander draadloos toestel zal dan niet op dit kanaal afstemmen.

9.5 Stroomuitval

De Chicago 150 werkt op het lichtnet. Valt de stroom uit, dan is een gesprek voeren niet mogelijk. Maak dan gebruik van een gewoon telefoontoestel.

Alle programmeringen (pincode, verkort kiezen (nummergeheugen) e.d.) van het basisstation en de handset blijven bewaard bij stroomuitval of als de batterijen leeg zijn.

9.6 Aanwijzing voor dragers van gehoorapparaten

Dragers van gehoorapparaten moeten erop letten dat radio-signalen van de Chicago 150, door instraling, in gehoorapparaten een bepaalde sterke en onaangename toon kunnen veroorzaken.

10 Tips bij problemen

10.1 Onderhoud

U kunt de Chicago 150 schoonmaken met een enigszins vochtige of antistatische doek. Gebruik geen wrijfwas of andere chemische middelen, omdat die het materiaal kunnen aantasten. Houd het toestel niet onder de kraan.

10.2 Problemen oplossen

Controleer eerst of de handelingen voor het gebruiksklaar maken van de Chicago 150 correct zijn uitgevoerd.

Probleem	Oorzaak	Oplossing
De handset werkt niet.	De Chicago 150 krijgt geen stroom.	Controleer of de adapter van het basisstation goed is aangesloten. Controleer of de stroom eventueel is uitgevallen. Laad de batterijen op.
Er is geen kiestoon hoorbaar.	Het basisstation is niet goed aangesloten.	Controleer of het telefoonsnoer van het basisstation goed is aangesloten.
Wanneer u op  drukt, gaan er alarmtonen af.	De handset is buiten bereik van het basisstation. De Chicago 150 krijgt geen stroom.	Loop richting het basisstation en probeer opnieuw Controleer of de adapter van het basisstation goed is aangesloten.
Tijdens een gesprek wordt het geluid onderbroken.	De Chicago 150 wordt gestoord door andere elektrische apparatuur in de buurt. De handset is buiten bereik van het basisstation.	Plaats de handset en het basisstation uit de buurt van elektrische apparatuur. Loop richting het basisstation en probeer opnieuw.

Probleem	Oorzaak	Oplossing
De handset kan niet vanaf het basisstation worden opgeroepen.	De handset is in gesprek.	Roep de handset opnieuw op, wanneer het gesprek beëindigd is.
	De handset is buiten bereik van het basisstation.	Loop richting het basisstation en probeer opnieuw.
De werking van het toestel stopt plotseling.	De Chicago 150 krijgt geen stroom.	Haal de adapter uit het stopcontact en verwijder batterijen handset. Steek de adapter weer in het stopcontact, plaats de batterijen van de handset en probeer het opnieuw.
De handset geeft geen of een zacht belsignaal.	Het volume van het belsignaal is ingesteld op 'zacht'.	Controleer het volume van het belsignaal van de handset (zie paragraaf 4.5).
	De handset is buiten bereik van het basisstation.	Loop richting het basisstation en probeer opnieuw.
	De Chicago 150 krijgt geen stroom .	Controleer of de batterijen leeg zijn.
	Er zijn teveel toestellen aangesloten op één telefoonlijn, waardoor het belsignaal van een of meerdere toestellen niet meer reageert. De maximale aansluitfactor (belasting) van 5 is overschreden.	Verminder het aantal toestellen. De gezamenlijke aansluitfactor mag niet hoger zijn dan 5. Controleer de aansluitfactor op de blauwe sticker op de achterkant van ieder toestel.
De handset krijgt geen verbinding met het basisstation,  ontbreekt in het display.	De handset is niet aangemeld bij het basisstation.	Meld handset opnieuw aan bij het basisstation.
	De handset is selectief geblokkeerd voor uitgaande gesprekken.	Hef de selectieve blokkade op (zie paragraaf 5.3).

Probleem	Oorzaak	Oplossing
Batterijen laden niet op, zijn snel leeg.	De laadcontacten zijn vuil.	Reinig de laadcontacten van het basisstation, de handset en de batterijen met een zachte doek.
	De handset wordt na een gesprek altijd teruggeplaatst op het basisstation.	Plaats de handset alleen terug op het basisstation wanneer <input type="checkbox"/> of <input type="checkbox"/> in het display staat.
	De batterijen zijn verkeerd geplaatst of aan vervanging toe.	Plaats de batterijen opnieuw of vervang ze door nieuwe (oplaadbare) batterijen.
Bellen is niet mogelijk, maar de kiestoon blijft hoorbaar (aangesloten op huis- of bedrijfscentrale).	De Chicago 150 is aangesloten op een impulscentrale, maar staat ingesteld op toonkiezen (of andersom).	De kiesmethode van de Chicago 150 en de centrale moet gelijk zijn. Zet de Chicago 150 op impulskiezen (zie paragraaf 6.1). Raadpleeg de gebruiksaanwijzing van uw huis- of bedrijfscentrale om de kiesmethode te bepalen.
Nummerherhaling functioneert niet (aangesloten op huis- of bedrijfscentrale).	Er is geen kiestoonpauze ingesteld.	Voeg een kiestoonpauze in tussen het nummer van de buitenlijn en het telefoonnummer (zie paragraaf 6.4).
Verkort kiezen (nummergeheugen) is niet mogelijk (aangesloten op huis- of bedrijfscentrale).	Er is geen kiestoonpauze ingesteld.	Voeg een kiestoonpauze in bij het opslaan van het telefoonnummer (zie paragraaf 6.4).
Ruggespraak of doorverbinden functioneert niet (aangesloten op huis- of bedrijfscentrale) (toestel heeft alleen flash).	De Chicago 150 is aangesloten op een huis- of bedrijfscentrale die werkt met aardsignalen.	Dit functioneert niet, want de Chicago 150 werkt met flashsignalen en kan niet worden ingesteld op aarde. Raadpleeg de gebruiksaanwijzing van uw huis- of bedrijfscentrale.

Probleem	Oorzaak	Oplossing
Het display van de handset blijft leeg.	De handset is uitgeschakeld (in de 'Sleep'-stand).	Druk lang op [*] (zie paragraaf 2.5).
	De batterijen zijn niet of verkeerd geplaatst.	Plaats de batterijen opnieuw en druk lang op [*] .
	De batterijen zijn leeg.	Laad de batterijen.
De handset reageert niet wanneer u op de toetsen drukt.	De toetsbeveiliging is ingesteld.	Schakel de toetsbeveiliging uit (zie paragraaf 5.5).
Wanneer u een telefoonnummer kiest, hoort u een bezettoon.	De handset is selectief geblokkeerd voor uitgaande gesprekken.	Hef de selectieve blokkade op (zie paragraaf 5.3).
	Er zijn meer handsets aangesloten. Eén van de andere handsets is in gebruik.	Probeer opnieuw te bellen, wanneer de andere handset niet meer in gebruik is.
De handset kan niet aan het basisstation worden aangemeld.	De handset is niet volledig afgemeld, de aanmeldgegevens zijn nog bij het basisstation bekend.	Blader naar functie 17 of 18 om de handset af te melden (zie paragraaf 7.2). Meld de handset vervolgens opnieuw aan.
	Er zijn al 6 handsets aangemeld.	Meld eerst andere handsets af, voordat u de betreffende handset aanmeld (zie paragraaf 7.2).
U heeft meerdere handsets aangemeld, maar op slechts 1 handset gaat de bel over wanneer u wordt gebeld.	Er is een voorkeurshandset ingesteld, maar geen vertragingstijd waarna de andere handsets mogen overgaan.	Stel bij functie 28 de vertragingstijd in (zie paragraaf 7.7)
U heeft meerdere handsets aangemeld. Bij een inkomende oproep gaat eerst op een handset de bel over. Pas daarna geven de andere handsets een belsignaal.	U heeft een voorkeurs-handset en een vertragingstijd ingesteld.	Stel bij functie 27 groepsoproep in (zie paragraaf 7.7)

Als u het probleem niet kunt verhelpen, kunt u gratis bellen met 0800-0402 of 0800-0403. Voor vragen over de bediening van de Chicago 150 kunt u bellen met de GebruikService, 0900-8642 (niet gratis). U kunt ook met het complete toestel naar het verkooppunt gaan. Neem het ingevulde garantiebewijs en de aankoopbon mee als het toestel nog onder de garantie valt.

Als u door een storing op de netlijn niet kunt bellen of gebeld, dan kunt u naar Primafoon of Business Center gaan of gratis bellen met 0800-0407.

Productkenmerken en technische gegevens

Productkenmerken

Flashtoets

Puls-/toonkiezen instelbaar

Geheugen voor 10 telefoonnummers

Nummerherhaling voor maximaal 5 nummers

Automatische beantwoording instelbaar

Selectieve blokkering uitgaande gesprekken instelbaar

Volume en toonritme belsignaal handset instelbaar

Volume luidspreker handset instelbaar

Technische gegevens

Aansluitfactor	1,0
Standaard	DECT + versleuteling
Frequentiegebied:	1880 - 1900 MHz
Aantal kanalen	120
Display	6 symbolen bovenste rij, 5 symbolen onderste rij, maximaal 15 karakters middelste rij.
Gewicht basisstation	ca. 210 gr.
Gewicht handset	ca. 210 gr.
Afmetingen	180x185x90 mm.
Voeding basisstation	230 V AC; 50 Hz; 6,8 VA
Voeding handset	3 oplaadbare Ni-Cd-batterijen, 1,2V, type AA (750mAh)
Laadtijd handset	8 uur
Bedrijfsduur handset (met volle batterijen)	Spreken: max. 12 uur Stand-by: max. 1 week Sleep: max. 2 maanden
Bereik	Buitenshuis: max. 150 m Binnenshuis: max. 50 m
Maximaal zendvermogen	250 mW
Kiesmethode	Toonkiezen/pulskiezen
Ruggespraak	Flash
Maximale uitvoering	6 handsets, 2 basisstations

Verkorte gebruiksaanwijzing

Handset in-/uitschakelen

Handset inschakelen: **#** ingedrukt houden tot lang toonsignaal.

Handset uitschakelen: met **∧** naar **A4**, **#**.

Bediening menu

Bladeren: **∇**/**∧**

Snel bladeren: [nummer functie], **∇**

Cijfer(s) wissen/corrigeren: **C**

Handset stand-by zetten: **⌂**

Pincode instellen of wijzigen

Pincode handset : met **∇** naar **16 PIN**

Pincode basisstation: met **∇** naar **33 PIN**

Standaardinstellingen herstellen

Standaardinstellingen handset: met **∇** naar **20 RESET**, **C**

Standaardinstellingen basisstation: met **∇** naar **34 RESET**, **C**

Wat wilt u?	Blader met ∇ of ∧ naar	Toets in	Standaard- instelling*)	Kijk op pagina:
Tijdens telefoneren				
Microfoon in-/uitschakelen	A1	- Microfoon uit: - - Microfoon aan: ∇	n.v.t.	27
Volume luidspreker handset instellen	A2	- zacht: 1 - normaal: 2 - luid: 3	2 , (1 *)	26
Tijdelijk toonkiezen/ Toonsignaal (TDK) verlengen om Teledienst/ antwoordapparaat op afstand te bedienen	A3	- TDK aan: - - TDK uit: ∇	lengte toon- signaal bij toonkiezen onbeperkt (vast*)	34, 37
Handset uitschakelen	A4	# ingedrukt houden tot toonsignaal	n.v.t.	12

Wat wilt u?	Blader met [V] of [^] naar	Toets in	Standaard- instelling	Kijk op pagina:
Verkort kiezen				
Nummergeheugen / Verkort kiezen	01 t/m 10	[telefoonnummer], [V]	n.v.t.	28
Instellingen handset				
Volume belsignaal instellen	11	– zacht: [1] – luider: [2] – luid: [3]	[2]	25
Toonritme belsignaal instellen	12	[1]-[9]	[6]	26
Toetssignaal in-/ uitschakelen	13	– uitschakelen: [0] – inschakelen: [1]	[1]	32
Automatische beantwoording	14	– geen: [0] – altijd: [1] – alleen bij inkomende gesprekken: [2]	[2]	23
Lengte toonsignaal bij toonkiezen instellen	15	– onbeperkt: [1] – vast: [2]	[1] ([2]*)	35
Pincode handset instellen	16	[pincode], [V], [pincode], [V]/[^]	geen pincode	16
Handset aanmelden op basisstation 1	17	[#], [V], [pincode basisstation], [V]	n.v.t.	43
Handset aanmelden op basisstation 2	18	[#], [V], [pincode basisstation], [V]	n.v.t.	53
Automatisch of handmatig een basisstation selecteren	19	– automatisch: [0] – handmatig naar basisstation 1: [1] – handmatig naar basisstation 2: [2]	[1]	55
Standaardinstellingen handset herstellen	20	[C]	n.v.t.	19

*) Als u de standaardinstellingen herstelt met **20 RESET**, zal deze nieuwe standaardinstelling verschijnen.

Wat wilt u?	Blader met [v] of [^] naar	Toets in	Standaard- instelling	Kijk op pagina:
Instellingen basisstation				
Handset afmelden bij basisstation	21	[nummer handset]	n.v.t.	45
Kiesmethode toonkiezen (TDK) of pulskiezen (IDK) instellen	22	– puls (IDK): [1] – toon (TDK): [2]	[2]	36
Telefoonnummers selectief blokkeren (1)	23	[te blokkeren telefoonnummer (max. 5 cijfers)], [v]	geen blokkering	30
Handset opgeven waarvoor selectieve blokkering (1) geldt	24	[nummer handset]	geen handset	31
Telefoonnummers selectief blokkeren (2)	25	[te blokkeren telefoonnummer (max. 5 cijfers)], [v]	geen blokkering	31
Handset opgeven waarvoor selectieve blokkering (2) geldt	26	[nummer handset]	geen handset	31
Voorkeurshandset en groepsoproep instellen	27	– voorkeurshandset: [nummer handset] – groeps-oproep: [0]	groepsoproep: [0]	49
Tijd, waarna van voorkeurshandset op groepsoproep wordt overgegaan (vertragingstijd)	28	aantal seconden: [1]-[9][9]	[0]	49
Toegangsnummer tot buitenlijn op huis-/bedrijfscentrale instellen, gevolgd door kiestoonpauze	29	[toegangsnummer (max. 3 cijfers)]	geen toegangsnummer en kiestoon-pauze	39
Lengte kiestoon-pauze instellen	30	aantal seconden: [1]-[6]	[2]	40

Wat wilt u?	Blader met <input type="checkbox"/> of <input type="checkbox"/> naar	Toets in	Standaard- instelling	Kijk op pagina:
N.v.t.	31	n.v.t., <input type="checkbox"/> <input type="checkbox"/> <input type="checkbox"/> (identiek)	<input type="checkbox"/>	n.v.t.
R-toets inschakelen om op huis-/bedrijfs-centrale door te verbinden/ ruggespraak te voeren	32	- R uit: <input type="checkbox"/> - R aan: <input type="checkbox"/> <input type="checkbox"/>	<input type="checkbox"/>	41
Pincode basisstation wijzigen	33	[pincode], <input type="checkbox"/> , [pincode], <input type="checkbox"/> <input type="checkbox"/>	Geen pincode basisstation	16, 17
Standaardinstellingen basisstation herstellen	34	<input type="checkbox"/>	n.v.t.	20

Telefoneren: basisfuncties

Bellen: , [telefoonnummer]/[telefoonnummer]

Gebeld worden: .

Verbinding verbreken: .

Vijf laatstgekozen nummers herhalen: .

Volume belsignaal instellen: met naar **11**

Toonritme belsignaal instellen: met naar **12**

Volumeregeling luidspreker handset: , [telefoonnummer], met naar **A2**

Microfoon in- en uitschakelen: , [telefoonnummer], met naar **A1**

Telefoneren: extra functies

Verkort kiezen: met naar **01-10**

Snelkiezen inschakelen: [telefoonnummer], ingedrukt houden tot toonsignaal.

Snelkiezen uitschakelen: ingedrukt houden tot toonsignaal.

Uitgaande gesprekken selectief blokkeren (1): met naar **23**,
[telefoonnummer], met naar **24**

Uitgaande gesprekken selectief blokkeren (2): met naar **25**,
[telefoonnummer], met naar **26**

Toetssignaal in- en uitschakelen: met naar **13**

Toetsbeveiliging handset in-/uitschakelen: **#** ingedrukt houden tot toonsignaal.

Handset oproepen via basisstation: oproeptoets basisstation kort indrukken.



Langer toonkiezen/tijdelijk op toonkiezen (telediensten bedienen):



, [telefoonnummer], met  naar **A3**



Aansluiting op huis- of bedrijfscentrale

Instellen op puls- of toonkiezen (instellen op juiste centrale):



met  naar **22 DIAL**.

Tijdelijk instellen op toonkiezen (tijdens gesprek): , [telefoonnummer], met  naar **A3**.

Kiestoonpauze handmatig invoegen: **0**, 2 sec. op  drukken, [telefoonnummer] .

Automatische kiestoonpauze instellen: met  naar **29**, instellen: **0**/wissen: **C** .

Automatische kiestoonpauze invoegen: **0**[telefoonnummer] .

Lengte kiestoonpauze instellen: met  naar **30 A 0**, aantal seconden (**1** t/m **6**) / wissen: **0**, .

R-toets in- of uitschakelen: met  naar **32 SIGFUNC** / met  naar **31 BLOC**.

Werken met extra handsets

Extra handsets aanmelden: met naar **17**, ,
[oproep-toets basisstation], ,

Handsets afmelden bij basisstation: met naar **21 DEL**,
[nummer af te melden handset], , met naar **17**, .

Intern telefoneren: [nummer andere handset]/[nummer
andere handset] .

Verbinding verbreken: /.

Doorverbinden met aankondigen:

tijdens gesprek op handset 1 : , [nummer handset 2],

tijdens gesprek met handset 2: gesprek 1 aankondigen,

doorverbinden met van handset 1 naar handset 2.

Wisselen tussen 2 gesprekspartners: .

Doorverbinden zonder aankondigen: tijdens gesprek op
handset 1: , [nummer handset 2], doorverbinden met
van handset 1 naar handset 2.

Voorkeurshandset /groepsoproep instellen: met naar **27 PC**,
[nummer voorkeurshandset]/groepsoproep: , met naar
28 PC, [vertragingstijd], .

Extra basisstation gebruiken

Handset aanmelden bij extra basisstation: met naar **18**, ,
, [oproep-toets basisstation], .

Automatische/handmatige selectie van basisstation inschakelen:
met naar **19 BASE**, automatisch: /handmatig basis-
station 1: , handmatig basisstation 2: , .

Copyright

Dit is een uitgave van PTT Telecom BV, Nederland, februari 1998 © KPN
Niets van deze uitgave mag worden vermenigvuldigd zonder toestemming van PTT Telecom.

® zijn geregistreerde merken van KPN.

PTT Telecom behoudt zich het recht voor wijzigingen en verbeteringen aan te brengen zonder voorafgaand bericht. PTT Telecom kan niet aansprakelijk worden gesteld voor schade of letsel die het gevolg is van verkeerd gebruik of gebruik dat niet in overeenstemming is met de instructies in deze gebruiksaanwijzing.

De Chicago® 150 voldoet aan de bepalingen van de EG-richtlijnen:
CE Electro-Magnetische Compatibiliteit-richtlijn (89/336/EEG) (radiostoring)
en Laagspanningsrichtlijn (73/23/EEG) (elektrische veiligheid)

Garantievoorwaarden staan op het garantiebewijs dat u tijdens aankoop hebt ontvangen. Op de Chicago® 150 zijn de Algemene Voorwaarden van PTT Telecom voor verkoop van toepassing. Deze voorwaarden zijn gratis verkrijgbaar bij Primafoon of Business Center.

772600673 · 0298